

KaVo | Gendex | Leica

Каталог продукции



KAVO
Dental Excellence

KaVo SMARTmatic

Новая серия механических наконечников KaVo SMARTmatic – правильный выбор для вашей клиники. Для терапевтической стоматологии, профилактики и эндодонтического приема.

- Высокоточные подшипники
- Маленькая головка
- Корпус из нержавеющей стали
- Легкий вес
- Сделано в Германии



Уже в продаже

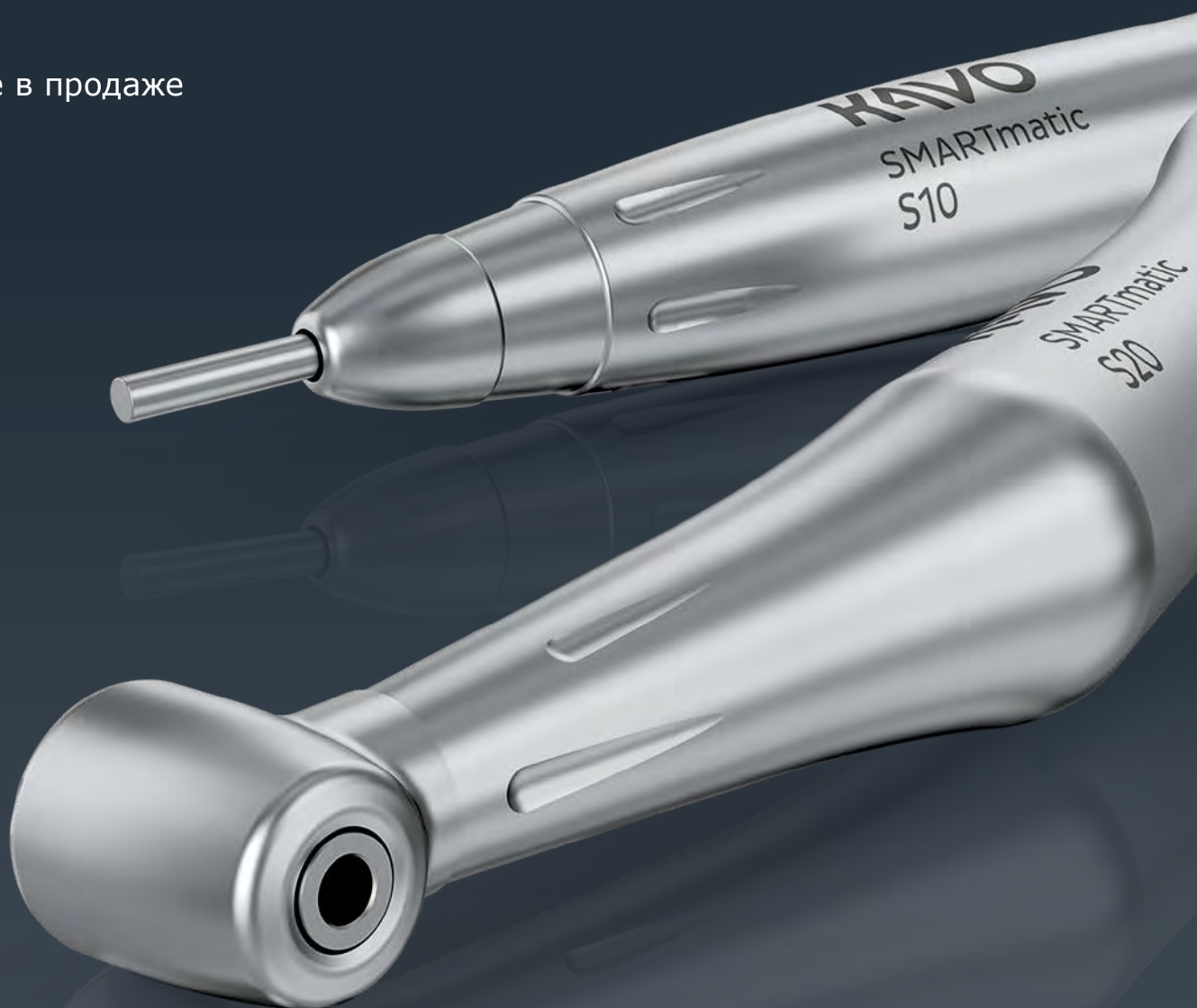

Каталог продукции

KaVo | Gendex | Leica

Содержание



РЕНТГЕНОВСКОЕ ОБОРУДОВАНИЕ

Портфолио рентгеновских аппаратов

KaVo OP 3D Vision	7
KaVo OP300 Maxio	8
Gendex GXDP-700	12
Gendex GXDP-300	16
KaVo Focus	20
Gendex GXS-700	22

Программное обеспечение 3D

InVivo	26
OnDemand3D™	28



СТОМАТОЛОГИЧЕСКОЕ ОБОРУДОВАНИЕ

Мягкая обивка KaVo RELAXline Портфолио стоматологических установок

KaVo ESTETICA® E80 Vision	31
KaVo ESTETICA® E70 Vision	38
KaVo ESTETICA® E50 Life	42
KaVo Primus™ 1058 Life	48
KaVo ESTETICA® E30	54
Мультимедийная система CONEXIO	64
Несущая система Centro® 1540	72

Рабочие стулья для врача и ассистента

KaVo PHYSIO® One	80
KaVo PHYSIO® Evo	82

Операционные микроскопы Leica

Операционный микроскоп Leica M320	86
Камера Full HD 1080p для микроскопа Leica M320	87
Объектив MultiFoc для микроскопа Leica M320	88
Варианты комплектации микроскопа Leica M320	89



СТОМАТОЛОГИЧЕСКИЕ ИНСТРУМЕНТЫ

Наконечники KaVo Master Series	94
Стальные головки KaVo INTRA	101
Наконечники KaVo Expert Series	105
Наконечники KaVo Smart Series	108

Серия инструментов flex

Воздушные скейлеры SONICflex®	112
Насадки для скейлеров SONICflex®	113
Ультразвуковые скейлеры PiezoLED® и PIEZOsoft	119
Насадки для ультразвуковых скейлеров PiezoLED® и PIEZOsoft	120
RONDOflex® plus 360	121
PROPHYflex® 3	124
PROPHYpearls®	125
CORONAflex® 2005	127
Пневматические микромоторы	128
Электрические микромоторы	129
Источники света для микромоторов и соединений с подсветкой	129
Быстросъемные соединения MULTIflex®	130

Диагностика

KaVo DIAGNOcam	132
DIAGNOdent® pen 2190	136

Хирургическая программа

KaVo MASTERSurg LUX	137
KaVo EXPERTSurg LUX	138
INTRA® S600 LED	139
Турбинные наконечники KaVo SURGtorgue™	141
Наконечники KaVo SURGmatic	142
Наконечники INTRA® для микрохирургии	143



ОБОРУДОВАНИЕ ДЛЯ ЗУБО-ТЕХНИЧЕСКОЙ ЛАБОРАТОРИИ

Мебель

Стол� MASTERspace®	148
Стол� FLEXspace	150
Стулья SENsit®	152

Зуботехнические моторы

K-ERGOgrip	156
K-POWERgrip	157
K-5 Plus	158

Артикуляторы, лицевая дуга, компьютерная регистрационная система

Артикуляторы PROTARevo	159
Дополнительные комплектующие для артикуляторов PROTARevo	162
Лицевая дуга KaVo ARCUSEvo	165
Компьютерная регистрационная 3D-система KaVo ARCUSdigma	166



СЕРВИСНАЯ ПОДДЕРЖКА

Лазерная маркировка наконечников KaVo	178
Обработка инструментов.	
Порядок выполнения	180
KaVo QUATTROcare® PLUS 2124A	183
Ремонт стоматологических инструментов и зуботехнических моторов KaVo	185
Авторизованные сервисные центры KaVo	186
KaVo BOX	187
Расширенная гарантия KaVo	188
Комплексное техническое обслуживание томографов KaVo и Gendex	190
Гель DEKASEPTOL	192
Сервисные наборы для ежегодного технического обслуживания	194
Программа реновации стоматологических установок KaVo	196



ОБЩАЯ ИНФОРМАЦИЯ

Официальные дилеры KaVo в России	201
Официальные дилеры KaVo в СНГ и Украине	205
Контактная информация	207
Образовательный портал KaVo	209



ОБОРУДОВАНИЕ ДЛЯ УЧЕБНЫХ ПРОГРАММ

Симуляторы пациента	168
Фантомы, симуляторы челюсти и модели	169

О компании KaVo

KaVo Dental Excellence

Dental Excellence – это основной принцип компании KaVo. Всегда обеспечивать наших клиентов самым лучшим – вот наша цель и обязательство. KaVo – это компания, которая непрерывно ориентируется на потребности и желания своих клиентов.

KaVo: опыт, инновации и совершенство

На протяжении более 110 лет компания KaVo Dental является ведущим международным лидером стоматологической отрасли, с постоянно растущим числом уникальных высокотехнологичных разработок и инновационных решений в области стоматологии.

На сегодняшний момент компания насчитывает более 2200 зарегистрированных патентов. Чтобы быть ближе к клиентам по всему миру в KaVo открыто 18 представительств, в которых работают более 3000 выдающихся профессиональных сотрудников, обеспечивая лучшее обслуживание и сервис нашим клиентам.

KaVo – комплексные решения в области стоматологии

KaVo производит всё необходимое для стоматологов и предлагает высококачественные и новаторские продукты. Портфолио стоматологической продукции KaVo Dental включает стоматологические инструменты и установки, рентгеновское и диагностическое оборудование, стоматологические микроскопы, а также широкую линейку оборудования для зуботехнических лабораторий.

Сертификация и стандарты качества

Наша компания имеет международные сертификаты от самых требовательных регуляторов, а операционные бизнес-процессы надежны, эффективны и постоянно контролируются. Мы превосходим установленные в индустрии стандарты по качеству сервисного обслуживания, высочайшему качеству продукции и удовлетворенности наших сотрудников.

Образовательные ресурсы KaVo

Для стоматологов, которые интересуются новинками индустрии и появляющимися на рынке современными технологиями мы предлагаем широкий спектр образовательных мероприятий KaVo и серию вебинаров на актуальные для любого стоматолога и рентгенолога темы. Наши сертифицированные специалисты и эксперты предлагают рекомендации по практическому применению самых передовых стоматологических технологий.

KaVo Dental – для тех, кто выбирает лучшее и стремится быть первым!

Рентгеновское оборудование

Портфолио рентгеновских аппаратов

7

KaVo OP 3D Vision

8

KaVo OP300 Maxio

12

Gendex GXDP-700

16

Gendex GXDP-300

20

KaVo Focus

22

Gendex GXS-700

24

Программное обеспечение 3D

InVivo

26

OnDemand3D™

28



Портфолио рентгеновских аппаратов



KaVo OP 3D Vision

- Продолжение линейки стоматологических томографов i-CAT
- Все необходимые области сканирования вплоть до 17×23 см для полнофункционального диагностического центра
- Автоматическое построение 3D-панорамы индивидуально для каждого пациента



OP300 Maxio

- Новый аппарат «3 в 1», совмещающий в себе традиционный панорамный аппарат, цефалометрическую приставку и 3D томограф
- Наличие Endo-режима
- Большое количество областей сканирования от 5×5 см до 13×15 см
- Инновационная функция ADC – автоматический контроль дозы во всех режимах
- Функция LDT – низкодозное сканирование



Gendex GXDP-700

- Экономичный вход в мир 3D
- Возможность модернизации панорамного аппарата модулями 3D томографа и/или цефалостата
- Традиционные для Gendex™ панорамные программы и ПО VixWin™ Platinum
- Постоянно развивающаяся программа для 3D-диагностики InVivo с модулями для планирования имплантации и реставрации



Gendex GXDP-300

- Простой и удобный панорамный аппарат
- Необходимый набор программ
- Качественные снимки, отвечающие диагностическим требованиям
- Функция Always Ready – постоянная готовность к съемке
- Многопользовательская лицензия на ПО VixWin™ Platinum

OP 3D Vision

Обновляемая система для 3D диагностики, отвечающая самым строгим требованиям



KaVo OP 3D Vision – превосходство трехмерных технологий

KaVo OP 3D Vision переносит вас
в центр трехмерной вселенной

Независимо от того, в каких областях стоматологии вы работаете, рентгеновская система KaVo ORTHOPANTOMOGRAPH OP 3D Vision является ответом на любой ваш запрос. Благодаря высокой точности, гибкости при выборе размеров области сканирования и продуманным инструментам ПО, три обновляемых версии аппарата превзойдут все ожидания вашей практики. Будь то имплантология, челюстно-лицевая хирургия, эндодонтия, анализ ВНЧС и дыхательных путей или ортодонтия. Даже в сложных клинических случаях обеспечивается быстрая диагностика и простое планирование лечения.

Основные преимущества KaVo OP 3D Vision

- Идеально подходит для хирургической стоматологии и имплантологии
- Наглядный контроль за дозами облучения благодаря широким возможностям коллимации
- Удобное иллюстрированное планирование размещения имплантатов с помощью программного обеспечения для трехмерной диагностики InVivo

Конусно-лучевой томограф KaVo OP 3D Vision V8

Кат. № 0.830.8100

Конусно-лучевой томограф KaVo OP 3D Vision V10

Кат. № 0.830.8200

Конусно-лучевой томограф KaVo OP 3D Vision V17

Кат. № 0.830.8300

Скорость, эффективность
и бескомпромиссное качество

При помощи опции QuickScan+ вы можете получать объемные изображения в высоком качестве с точки зрения диагностики, при этом значительно уменьшить дозу облучения по сравнению со стандартными 3D-исследованиями. Эта функция идеально подходит для чувствительных к рентгеновскому излучению клинических случаев, таких как послеоперационные исследования, планирование имплантации и 3D-сканирования в детском возрасте. Результаты исследования в режиме QuickScan+ будут доступны всего за 4,8 секунды – время сканирования и менее 30 секунд – время реконструкции.



KaVo OP 3D Vision - это высокое качество изображения, ориентированная на будущее система и максимальный комфорт.

Гибкость при выборе размеров сканируемой области

KaVo OP 3D Vision благодаря девяти различным размерам поля обзора и технологии низкой дозы обеспечивает максимально широкие возможности при выборе режима экспозиции. С размерами области исследования, начиная с 5 × ø 8 см, и от 4 до 13 × ø 16 см, заканчивая 17 × ø 23 см, вы имеете широкий диапазон вариантов сканирования. Вы можете выбрать одну из трех

обновляемых версий, основываясь на ваших реальных клинических потребностях: версия V8 включает размеры области исследования 5 × и 8 × ø 8 см. Версия V10 предлагает дополнительно размеры 4 ×, 6 ×, 8 × и 10 × ø 16 см. Версия V17 дает вам всё портфолио включая размеры 11 × и 13 × ø 16 см, а также 17 × ø 23 см.



5 × ø 8 см



8 × ø 8 см



4 × ø 16 см



6 × ø 16 см

V8



Доступно после обновления

Доступно после обновления

V10



V17



Инвестиции, которые растут вместе с вашей практикой

Начните вашу практику с наиболее удобным аппаратом и обновляйте его тогда, когда будете готовы расти и открывать новые области. Обновляемая платформа KaVo OP 3D Vision позволит вам беспрепятственно увеличить область исследования.

- V8** Идеально подходит для имплантации, эндодонтии и большинства случаев терапевтического лечения
- V10** Идеально подходит для имплантации, пародонтологии, ортопедического лечения, оценки состояния дыхательных путей и ВНЧС, а также для большинства показаний в области челюстно-лицевой хирургии
- V17** Обеспечивает наибольшую гибкость при выборе размеров сканирования, чтобы удовлетворить любой задаче в области 3D, включая ортодонтию и ортогнатическую хирургию

Панорамная функция доступна для всех версий



Функция i-PAN позволяет вам получать привычные панорамные изображения без перестановки датчика. Удобные инструменты программного обеспечения помогут оптимизировать полученные изображения. Таким образом, вы можете использовать ваш KaVo OP 3D Vision для выполнения и 2D, и 3D-сканирований высокого качества.



8 × ø 16 см

Доступно после обновления



10 × ø 16 см

Доступно после обновления



11 × ø 16 см

Доступно после обновления



13 × ø 16 см

Доступно после обновления



17 × ø 23 см

Доступно после обновления



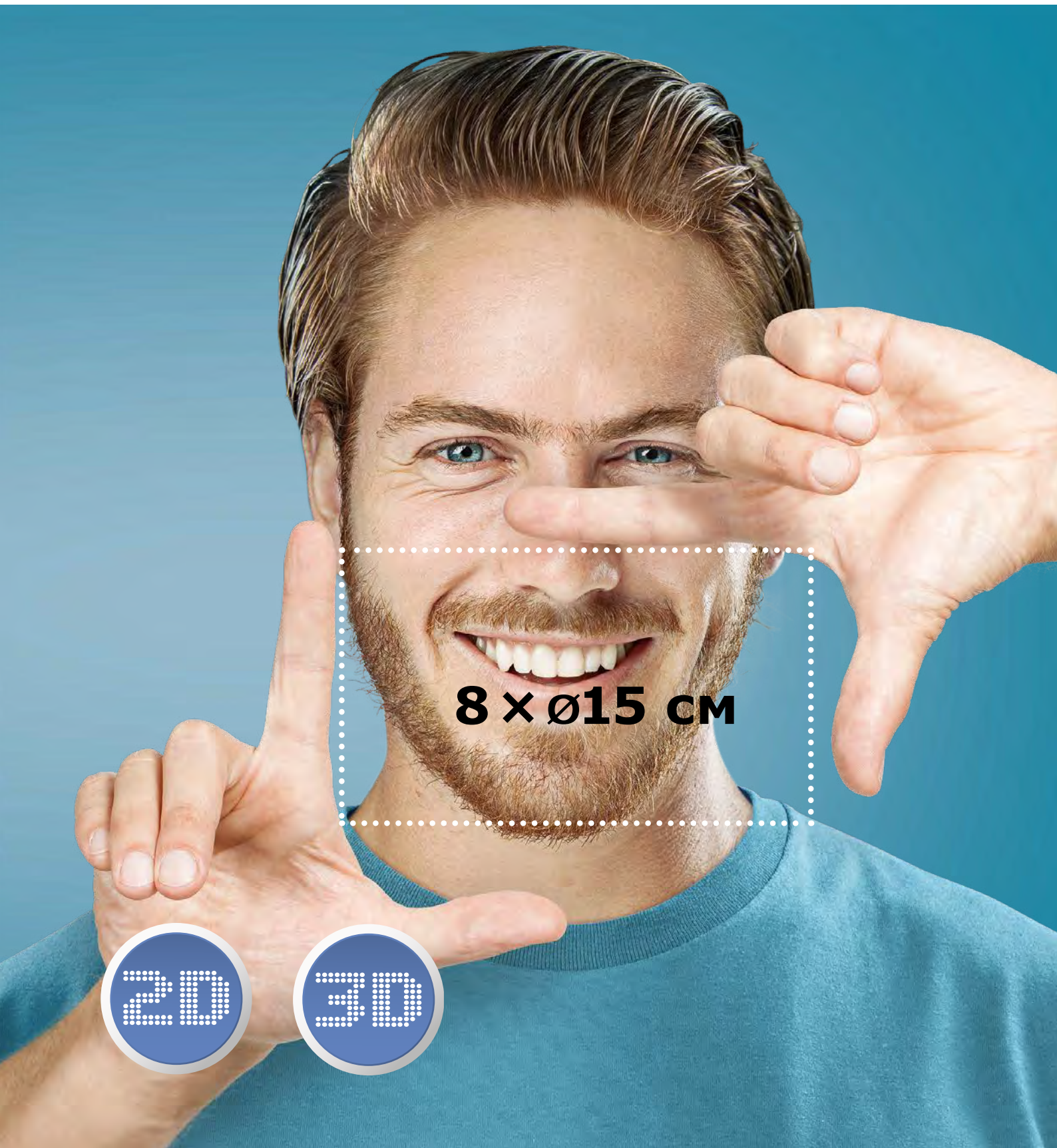

8 x Ø15 см

2D

3D



Технология Low Dose Technology™ (LDT) обеспечивает диагностическое качество 3D-изображений в сочетании с очень низкой дозой, что особенно важно на детском приеме, при послеоперационном контроле или имплантации.

KaVo OP300 Maxio – расширяя границы возможного



Лучевая диагностика с KaVo – мы продолжаем писать историю успеха

Очередной виток в истории развития рентгеновской техники начался в 1946 г., когда профессор И. Паатеро (Финляндия) опубликовал свое первое исследование по панорамной томографии. Спустя 15 лет финская компания Palomex (позже PaloDEX) представила первый в мире панорамный томограф, получивший название Orthopantomograph OP1.

С развитием технологии в последующих моделях под маркой Instrumentarium Dental панорамная

томограмма стала стандартом стоматологической радиодиагностики, а название Orthopantomograph – синонимом панорамного аппарата.

В 1978 г. название Orthopantomograph было официально зарегистрировано как товарный знак. В 2014 году компания PaloDEX вошла в состав группы компаний KaVo Kerr Group, и к более чем 100-летнему опыту и инновационным технологиям KaVo присоединился колоссальный опыт радиодиагностики в стоматологии от Instrumentarium Dental.

Основные преимущества KaVo OP300 Maxio

- Максимальная гибкость использования благодаря 5 областям сканирования (от 5 × Ø5 см до 13 × Ø15 см)
- 4 режима сканирования (Endo режим, высокое разрешение, стандартное разрешение, инновационный режим низкой дозы)
- Инновационный режим ADC - автоматические настройки экспозиции в режимах и 2D-, и 3D-съемки
- Простое, интуитивное управление благодаря сенсорному дисплею

Панорамный аппарат с функцией компьютерной томографии KaVo OP300 Maxio 8×15 KaVo OP300 Maxio 13×15

Кат. №900519

Кат. №900519 13×15

Панорамный аппарат с функцией компьютерной томографии и цефалостатом

KaVo OP300 Maxio 8×15 Ceph
KaVo OP300 Maxio 13×15 Ceph

Кат. №900520

Кат. №900520 13×15



Пять полей обзора - больше возможностей

Для всех пяти размеров области сканирования Вы сможете выбрать одну из трёх степеней разрешения изображения. Для области 5 × 5 см имеется дополнительное разрешение "эндо". Каждый вид настроек

предлагает оптимальное разрешение для соответствующего назначения. Пять разных размеров области сканирования обеспечивают надёжную 3D-диагностику по всей челюстно-лицевой области.



5 × Ø5 см

Локальная диагностика:

- Планирование отдельных имплантатов
- Удаление зубов мудрости
- Ретинированные зубы
- Высокоточная визуализация структур и каналов с "эндо" разрешением



6 × Ø8 см

Визуализация одного зубного ряда:

- Планирование нескольких имплантатов в одной челюсти
- Хирургические шаблоны



8 × Ø8 см

Визуализация обоих зубных рядов и частично, верхне-челюстных пазух:

- Планирование нескольких имплантатов в обеих челюстях
- Хирургические шаблоны
- Обследование пазух у детей



8 × Ø15 см

Визуализация области верхней и нижней челюстей:

- Диагностика гайморита
- Диагностика височно-нижнечелюстного сустава (ВНЧС)
- Шейные позвонки и дыхательные пути
- "3D-панорама"



13 × Ø15 см*

Визуализация всей челюстно-лицевой области:

- Челюстная хирургия
- Ортодонтия
- Диагностика височно-нижнечелюстного сустава (ВНЧС)
- Диагностика при травмах
- ЛОР-диагностика

* Дополнительная функция

Программы для неординарной диагностики

Стандартная панорамная программа обеспечивает четкое изображение анатомии зубов, включая височно-нижнечелюстной сустав. Для детей имеется программа коллимации высоты и ширины с целью ограничения дозы.



Программа OrthoZone обеспечивает специальную геометрию с широким передним слоем для пациентов с ярко выраженной аномалией прикуса.



Программы для латеральных и фронтальных снимков височно-челюстного сустава (ВНЧС) с открытым или закрытым ртом.



Специальная программа для изображения прикуса с особой сегментацией и коллимацией.

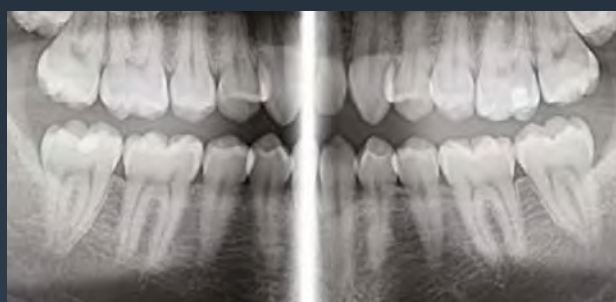

GX DP-700™



GENDEX™
Always by your side

Gendex GXDP-700 – самый экономичный вход в мир 3D

Эффективность и качество

Мы в полной мере осознаём важность эргономики, скорости и простоты работы рентгенологического оборудования, обеспечивающего вас и ваш персонал снимками и 3D сканированиями высокого качества. Имея в своём арсенале Gendex GXDP-700, клиника может не беспокоиться о качестве рентгенологических данных – высококлассный результат обеспечен!

Встроенные функции и тщательно продуманные инструменты позволят каждому специалисту вашей клиники использовать аппарат Gendex GXDP-700 эффективно и получать чёткие, детализированные снимки.

Стабильно высокое качество получаемых результатов убедит вас и ваших коллег в высокой диагностической ценности рентгенологических исследований, получаемых при помощи Gendex GXDP-700.

Основные преимущества Gendex GXDP-700

- Превосходная детализация и в 2D-, и в 3D-режимах
- Режим ENDO (размер вокселя 0,085 мм)
- Режим устранения артефактов
- Автоматическая смена датчиков при смене 2D- и 3D-режимов
- SmartLogic – автоматический выбор часто используемых программ
- Широкий диапазон настроек напряжения и силы тока рентгеновской трубки



Панорамный аппарат Gendex GXDP-700

Кат. № 900564

Панорамный аппарат с цефалостатом Gendex GXDP-700C

Кат. № 900565

Панорамный аппарат с функцией компьютерной томографии Gendex GXDP-700 S

Кат. № 900566 6×8

Панорамный аппарат с функцией компьютерной томографии и цефалостатом Gendex GXDP-700 SC

Кат. № 900567 6×8

Превосходный результат - почти мгновенно

5 легких шагов

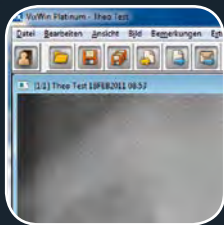

1. Введите данные пациента



2. Установите параметры на сенсорном дисплее



3. Осуществите позиционирование пациента



4. Запустите процесс сканирования



5. Приступайте к диагностике и составлению плана лечения незамедлительно

PerfectScout™ - работа в 3D не может быть проще

Для максимального упрощения работы при трехмерном исследовании используйте функцию PerfectScout™ для установки зоны сканирования. Эта уникальная функция производит два снимка с ультранизкой дозой в боковой и передней проекциях, которые отображаются на сенсорной панели. Теперь Вы можете с абсолютной точностью позиционировать объем исследования - просто наведите "прицел" на нужную Вам область и запускайте процесс сканирования пациента.

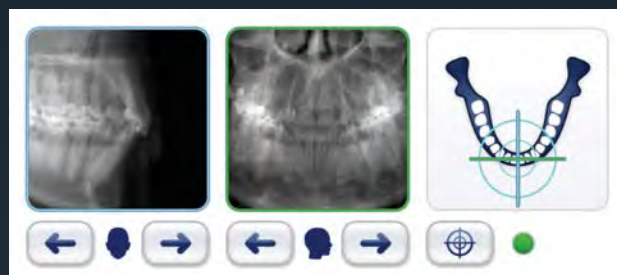

Сенсорный дисплей touchscreen - интуитивное управление функциями

Функциональное оснащение сенсорной панели управления аппаратом делает выбор параметров исследования простым, эффективным и очень быстрым. Ваш персонал по достоинству оценит дружелюбность интерфейса и понятную графическую символику.



3D - следующее измерение в детальном рентгенологическом анализе и планировании имплантации

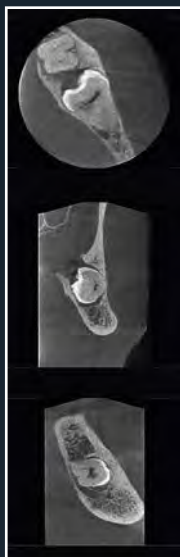
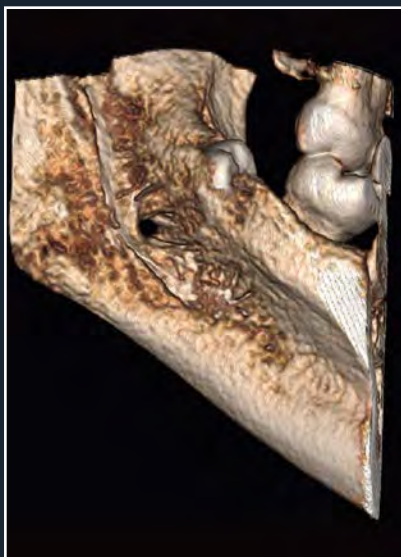

Аксиальный вид

Корональный вид

Сагиттальный вид

3D-режим обеспечивает точность измерений

Прецизионное планирование в имплантологии

Программное обеспечение InVivo позволяет размещать имплантаты в 3D-данных без необходимости дополнительной конверсии или моделирования. План лечения формируется на абсолютно точных данных объемной анатомии с прицелом на качество, функциональность и эстетику реставраций.

Наглядность планирования операций имплантации делает InVivo очень полезным инструментом в коммуникации с находящимся в стоматологическом кресле пациентом и его мотивации на предстоящее лечение.

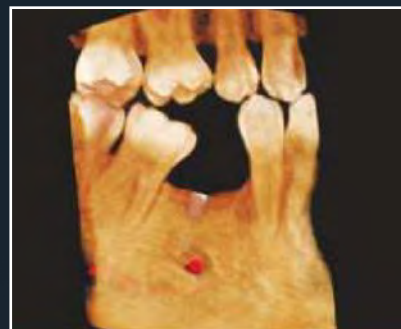

Трассирование нерва в 3D-объеме

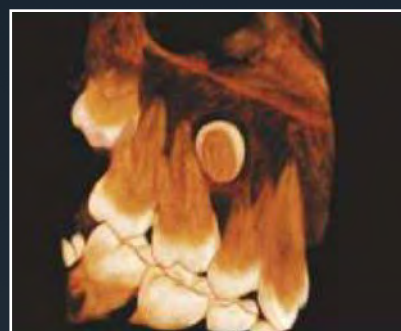

Точное определение расположения зубов и визуализация под любым углом

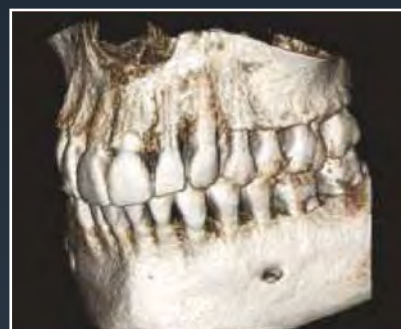

Объемный рендеринг

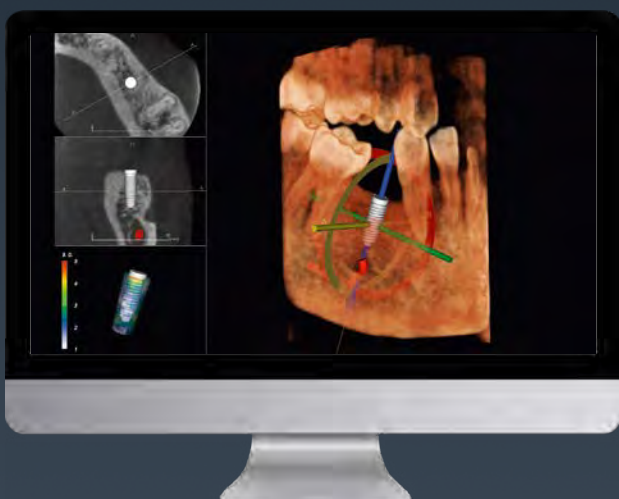

GX DP-300™



GENDEX™
Always by your side

Gendex GXDP-300 – экономичное и эффективное решение

Уникальное сочетание простоты и производительности

GXDP-300 не только выглядит как высокотехнологичное стоматологическое оборудование, этот простой и очень функциональный аппарат создан для постоянной ежедневной работы, а его элегантная, но прочная конструкция разработана для обеспечения многолетней бесперебойной службы. Gendex GXDP-300 является идеальным инструментом визуализации. Всё, что вам необходимо сделать - выбрать нужную функцию.

Диагностические программы

- Стандартная взрослая панорамная проекция
- Детская панорамная программа
- Съёмка ВНЧС
- Интерпроксимальная проекция

Правильное позиционирование - гарантия успеха

Система EasyPosition™ с помощью эффективных фиксирующих элементов позволяет правильно и устойчиво разместить пациентов любого роста, в том числе пользующихся инвалидной коляской. Таким образом система обеспечивает необходимую неподвижность пациента и высокую точность исследования.



Рентгеновские снимки эффективно и с минимальными усилиями?

Вы будете в восторге от Gendex GXDP-300 – 4 комплексные программы соответствуют всем основным потребностям!

Цифровая панорамная рентгенодиагностическая система Gendex GXDP-300

Кат. № 900714

Основные преимущества Gendex GXDP-300

- Превосходное соотношение цены и качества
- Простое и интуитивное управление
- Сенсорный дисплей
- EasyPositioning – система легкого и стабильного 4-точечного позиционирования
- Функциональный дизайн и компактные размеры
- Быстрая установка параметров экспозиции в зависимости от габаритов пациента (4 уровня)
- Always Ready – функция постоянной готовности к съёмке
- Многопользовательская лицензия на ПО VixWin Platinum в комплекте

Доступна комплектация
до **70 кВ!**



KaVo Focus

Сфокусируйтесь на вашем пациенте



KAVO
Dental Excellence

Непревзойденная стабильность и удивительная легкость в использовании

Выбор из трех различных длин консолей делает FOCUS идеальным рентгеновским аппаратом для любой стоматологической клиники. Длинная консоль гарантирует, что рентгеновская трубка FOCUS всегда находится именно там, где она должна быть.

ADM
АНТИ-СКОЛЬЗЯЩИЙ МЕХАНИЗМ

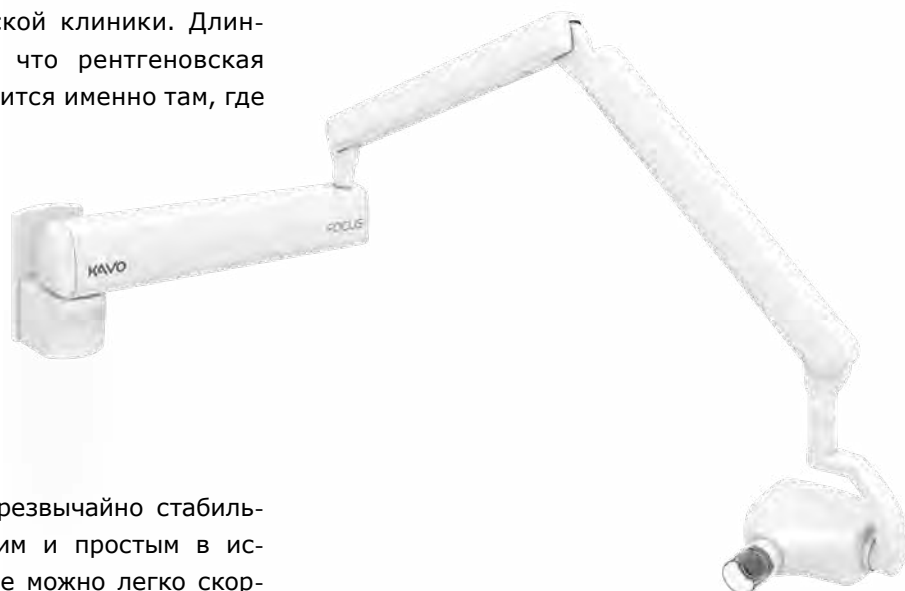

Аппарат FOCUS является чрезвычайно стабильным, но удивительно легким и простым в использовании. Его положение можно легко скорректировать одной рукой. Его перемещение останавливается именно тогда, когда вы этого хотите - без проскальзываний или смещений. Эта исключительная стабильность является результатом работы анти-скользящего механизма ADM

в плече аппарата. Эта инновационная разработка обеспечивает полную неподвижность после позиционирования, что необходимо для получения клинически правильных изображений.



Исключительная стабильность



Плавные движения



Анти-скользящий механизм



Качественные изображения



Надежная работа



Отличное качество сборки

Рентгеновский аппарат KaVo Focus (длина плеча 176 см)*

Кат. № 900986 S

Рентгеновский аппарат KaVo Focus (длина плеча 191 см)

Кат. № 900986 M

Рентгеновский аппарат KaVo Focus (длина плеча 216 см)

Кат. № 900986 L

Получайте достоверные результаты снимок за снимком!



* рекомендованная длина плеча для монтажа на стоматологическую установку KaVo (для инсталляции на установку требуется адаптер 3.002.7708, заказывается отдельно).

GX S-700™



GENDEX™
Always by your side

Gendex GXS-700 – непревзойденное качество изображения

GXS-700 – новейшая разработка интраорального датчика от Gendex

Благодаря применению новейших технологий датчик GXS-700 обрел высокую чувствительность к рентгеновскому излучению, что в сочетании с высокочастотным рентгеновским аппаратом KaVo Focus обеспечивает наибольшую эффективность диагностики.

Функция Always Ready

После подключения датчика к компьютеру он остается в режиме ожидания рентгеновского излучения. Датчик автоматически активируется при наличии рентгеновского излучения, и происходит захват изображения.

Эргономика

Закругленные углы и гладкие края лучше соответствуют анатомической форме полости рта и позволяют датчику быть правильно размещенным и адаптированным к съемке, даже в сложных анатомических условиях и трудных положениях.

Программное обеспечение VixWin Platinum:

- обеспечение всех рабочих мест в клинике доступом к базе данных снимков благодаря многопользовательской лицензии
- автоматический запуск программы на компьютере при регистрации датчиком излучения
- оптимизация изображения в одно касание с помощью корректно подобранных параметров визуализации

Радиовизиограф Gendex GSX-700 Size 1

Кат. № 1.007.6200

Радиовизиограф Gendex GSX-700 Size 2

Кат. № 1.007.6201

Основные преимущества Gendex GXS-700

- Реальное разрешение – более 20 пар линий на миллиметр
- Стабильная работа при разных уровнях экспозиции
- Высокий темп работы благодаря функции Always Ready
- Эргономичный дизайн корпуса с закругленными углами и краями
- Надежность: выполнен из особо прочных материалов
- 2 размера датчика для съемки любой группы зубов:
Size 1 – универсальный – подходит для съемки взрослых и детей;
Size 2 – подходит для интерпроксимальной съемки
- Прямое USB-подключение без промежуточных блоков электроники
- Позиционеры для датчика в комплекте



Программное обеспечение для работы с 3D-сканированиями

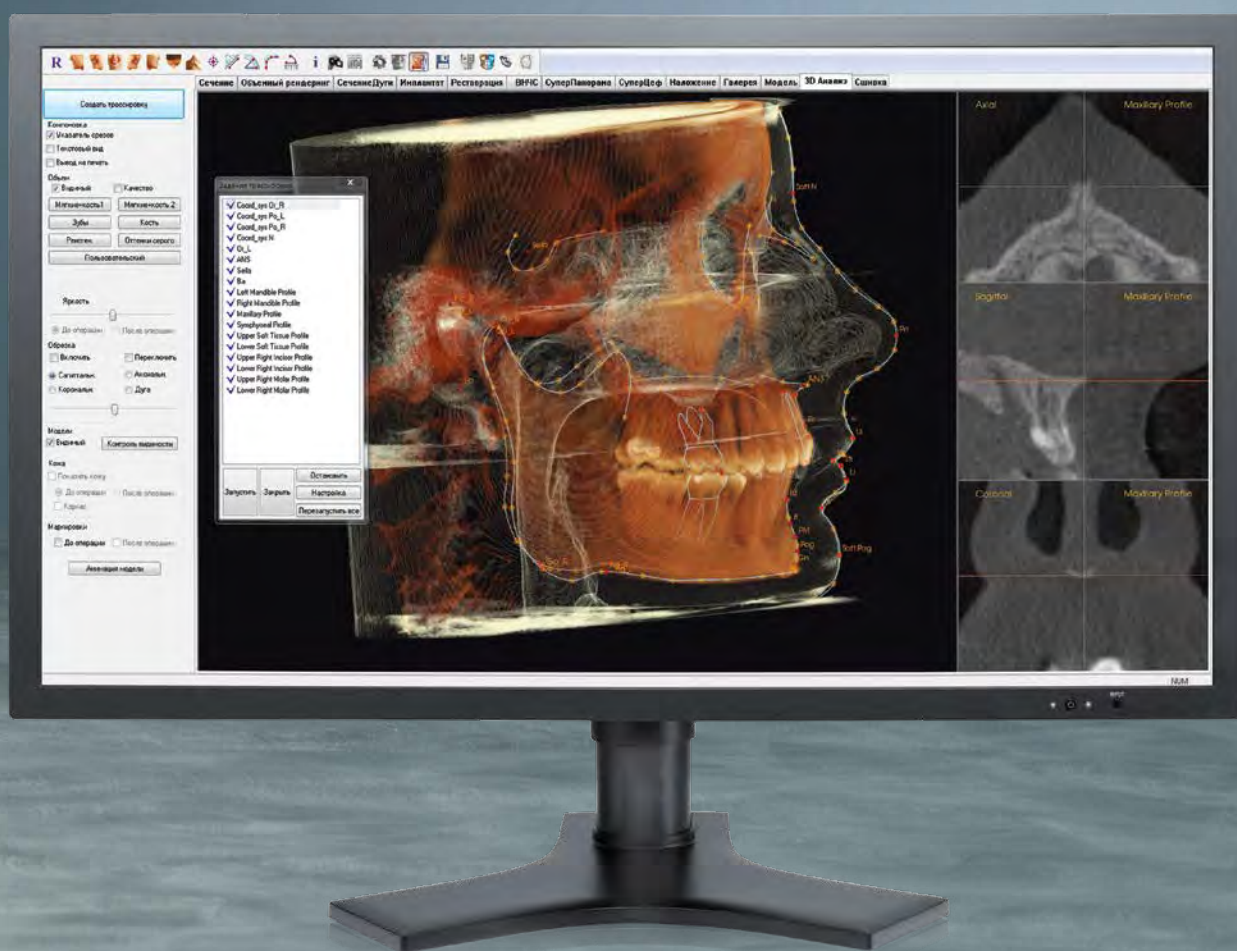

InVivo

Основные функции ПО InVivo

- Мультипланарная реконструкция
- Кросс-секции с регулируемой толщиной слоя
- Реконструкция панорамной томограммы с регулируемой толщиной фокусного слоя
- Маркировка объектов, измерение расстояний, площадей, объемов, текстовые аннотации
- Объёмный рендеринг с визуализацией в различных режимах
- Режим визуализации ВНЧС
- Режим виртуальной имплантации с использованием библиотеки имплантатов различных производителей

Кат. № 1.008.7622

InVivo Office Package (10 рабочих мест) - высокопроизводительное ПО для проведения диагностики 3D-исследований

Кат. № 1.008.6425

InVivo Software Stitching – программное обеспечение для склейки объёмов

Кат. № 0.830.5354

InVivo Software 3D Ceph Analysis – модуль для 3D-цефалометрии

Дополнительные функции ПО InVivo

- Моделирование окклюзии до и после лечения с помощью виртуальных моделей
- Прогнозирование результатов лечения на уровне мягких тканей с применением фотосимуляции
- Цефалометрия (плоскостная и трехмерная).
- Формирование наборов данных для изготовления стереолитографических моделей
- Интеграция отсканированных объемов



InVivo – мощное приложение для работы с данными DICOM, использующее собственный алгоритм конверсии. Программу отличает превосходный 3D-рендеринг и богатые возможности обработки изображения.

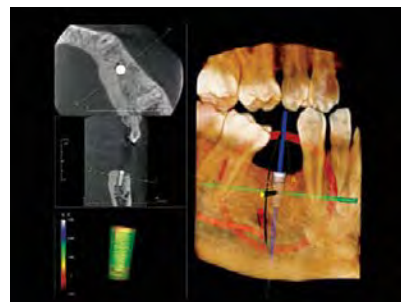
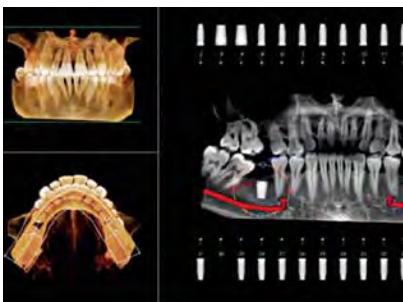

OnDemand3D

Основные функции ПО OnDemand3D

- Мультипланарная реформация с 3D-реконструкцией
- Кросс-секции с регулируемой толщиной слоя
- Реконструкция панорамной томограммы с регулируемой толщиной траектории фокуса и неограниченным количеством установочных точек
- Объемный рендеринг с визуализацией в широчайшем спектре режимов
- Измерение расстояний, углов, площадей, плотности ткани, маркировка и аннотация
- Симуляция рентгенограмм в различных проекциях
- Режим виртуальной имплантации с обширной библиотекой имплантатов различных производителей
- Экспорт обработанных данных на CD с программой для полноценной работы с отсканированным объемом
- Мощный редактор для создания отчетов
- Выделение произвольного объемного фрагмента с увеличением
- Виртуальная камера для обзора полостей и каналов

Кат. № 901031

OnDemand3D Dental Office Package
- комплект ПО для работы с трёхмерными исследованиями (6 "плавающих" лицензий).

Кат. № 900355

ПО OnDemand3D Fusion

Кат. № 900356

ПО OnDemand3D 3D Ceph



OnDemand3D – универсальный медицинский стоматологический программный продукт для обработки и экспорта данных в формате DICOM. Содержит исчерпывающий набор инструментов с широкими возможностями настройки для рентгенолога и стоматолога.

Дополнительные функции ПО OnDemand3D

- Функция "склейки" двух и более объемов Fusion
- Модуль для трехмерной цефалометрии 3D Ceph

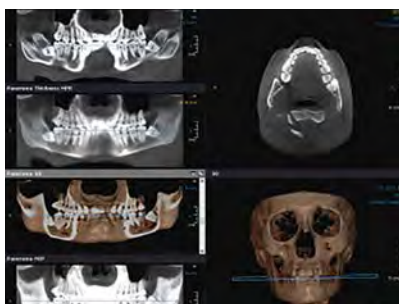
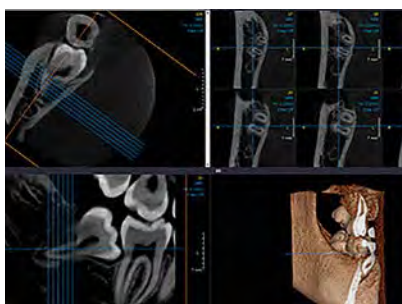

Стоматологическое оборудование

Мягкая обивка KaVo RELAXline	31
Портфолио стоматологических установок	38
KaVo ESTETICA® E80 Vision	42
KaVo ESTETICA® E70 Vision	48
KaVo ESTETICA® E50 Life	54
KaVo Primus™ 1058 Life	64
KaVo ESTETICA® E30	72
Мультимедийная система CONEXIO	80
Несущая система Centro® 1540	82
Рабочие стулья для врача и ассистента	
KaVo PHYSIO® One	84
KaVo PHYSIO® Evo	85
Операционные микроскопы Leica	
Операционный микроскоп Leica M320	86
Камера Full HD 1080p для микроскопа Leica M320	87
Объектив MultiFoc для микроскопа Leica M320	88
Варианты комплектации микроскопа Leica M320	89



Мягкая обивка KaVo RELAXline Graphite

STYLE



G

R

A

D

H

T





C

A

S

H

M

E

O

E



Мягкость в самой привлекательной форме

- Мягкая обивка, выполненная из материала с эффектом памяти и покрытием из высококачественной искусственной кожи
- Приятное мягкое наружное покрытие, которое на вид и на ощупь напоминает натуральную кожу
- Покрытие имеет сертифицированную противомикробную защиту в соответствии с нормативными актами EPA (Агентство по охране окружающей среды США)
- Высококачественная дизайнерская работа, ручное шитье
- Все производственные операции выполняются исключительно вручную в Германии
- Два новых цвета — Graphite и Cashmere — только для мягкой обивки KaVo RELAXline
- Для подушек сидений, спинки Progress и Comfort, двухшарнирных подголовников с механической или пневматической фиксацией, подголовников с электроприводом



Модель KaVo PHYSIO также доступна в цвете Graphite и Cashmere без материала с эффектом памяти и без дизайнерской строчки.

Мягкая обивка KaVo RELAXline Cashmere

ELEGANCE

COMFORT



Мягкая обивка KaVo RELAXline Теперь в цвете агава: комфорт и стиль



Эксклюзивный дизайн и абсолютный комфорт: новый цвет мягкой обивки KaVo RELAXline

Вы увидите нежный, свежий и естественный цвет агавы и великолепный дизайн. Вы почувствуете невероятно приятный на ощупь материал с эффектом памяти, покрытый мягкой и гладкой тканью. Ваши пациенты скажут – «Я никогда еще не чувствовал себя так комфортно в кресле стоматолога, даже во время длительных лечебных процедур».



KaVo ESTETICA™ E70/E80 Vision

Новый оттенок комфорта

Новая форма релаксации



HANDMADE
STYLE
SOFTNESS
DESIGN

Три варианта комфорта: теперь мягкая обивка KaVo RELAXline доступна не только в оттенках графит и кашемир, но и в цвете агава

- Мягкая обивка выполнена из комфортного материала с эффектом памяти с покрытием из высококачественной искусственной кожи
- Приятное и мягкое покрытие, которое на вид и на ощупь напоминает натуральную кожу
- Покрытие имеет сертифицированную противомикробную защиту в соответствии с нормативными актами EPA (Агентство по охране окружающей среды США)
- Высококачественная дизайнерская работа, ручное шитье
- Ручная работа, страна изготовления – Германия
- Для подушек сидений, спинок Progress и Comfort, двухшарнирных подголовников с механической или пневматической фиксацией, подголовников с электроприводом
- Agave Line Edition: новый изысканный цвет для KaVo ESTETICA® E70/E80 Vision

Портфолио стоматологических установок KaVo

E80 Vision

KaVo ESTETICA® E80 Vision
Превосходство в деталях

- Лифтовый механизм кресла пациента с горизонтальным перемещением
- Сенсорный блок врача
- Исключительная эргономика
- Гигиеническая станция
- Возможность обновлений и интеграции дополнительных функций

E70 Vision

KaVo ESTETICA® E70 Vision
Ваша индивидуальность

- Лифтовый механизм кресла пациента
- Верхняя подача инструментов
- Интеллектуальная программа контроля SMARTdrive для поддержки постоянной мощности, плавного запуска и остановки мотора от 100 об/мин
- Гибкие индивидуальные настройки



Для тех, кто выбирает лучшее
и стремится быть первым

E50 Life

**KaVo ESTETICA®
E50 Life**

**Стремление
к совершенству**

- Напольное крепление кресла пациента с отдельностоящим гидроблоком
- Экономичное сервисное обслуживание
- Интуитивное и комфортное управление
- Современный дизайн

1058 Life

**KaVo Primus™ 1058
Life**

**Возвращение
легенды**

- Более 35000 проданных установок по всему миру
- Обновленное кресло пациента. Тихий ход, выше грузоподъемность
- Новый блок врача с информационным дисплеем управления и функцией программирования

E 30

**KaVo ESTETICA®
E30**

**Качество
и надежность**

- Напольное крепление кресла с подвесным гидроблоком
- Эффективность по доступной цене



Сделано в Германии

KaVo ESTETICA® E70/E80 Vision

Объект желания, источник вдохновения

В начале была идея.

Видение

При выборе новой концепции мы, как и последние сто лет, следовали одному из ключевых принципов нашего успеха – превосходству современных технологий. И мы постарались понять, что в действительности необходимо именно вам.

Особое внимание при создании установок уделяется междисциплинарному подходу и внедрению инноваций. При разработке нас интересует все: начиная с того, насколько установка бесшумна, и заканчивая ощущениями, получаемыми при малейшем прикосновении – в конце концов, качество проявляется в деталях.



KaVo Estetica® E70/E80 Vision – самый красивый способ самовыражения!





reddot award 2015
winner

Будущее эффективных технологий

Новый блок врача. Просто коснитесь

1. Умная, индивидуальная, интуитивно понятная. Полностью новая концепция управления с быстрым и прямым доступом ко всем важным функциям – ваша эффективность с полной отдачей

Коммуникации с пациентом. Все уже готово

2. KaVo ERGOcam One – новая интраоральная камера
3. Дисплей высокого разрешения KaVo Screen HD 22" и KaVo Screen One 19"

CONEXIO. Больше открытий

4. Smart-интерфейс CONEXIO – новая философия общения с пациентом. Полный и прямой доступ к его данным одним прикосновением к экрану – снимки с интраоральной камеры и микроскопа, 2D-изображения

Концепция гигиены. Превосходно, без компромиссов

5. Превыше всего – внимание к безопасности лечения и работы с оборудованием. Мы защищаем стоматологов, ассистентов и пациентов до и во время лечения

Новый дизайн. Так же неповторима, как и вы сами

6. Специальная серия Blue Line Edition
7. Обновленный дизайн элементов в абсолютно новом цвете dental white

Кресло пациента. Всегда чувствуя нашу поддержку

8. Новые, легко регулируемые подлокотники
9. Допустимый вес пациента до 180 кг

Хирургия. Решение в пользу интегрированных процессов

10. Новая, компактная и интегрированная хирургическая программа с физиодиспенсером и микромотором



KaVo ESTETICA® E80 Vision



KaVo ESTETICA® E80 Vision
с нижней подачей инструментов



KaVo ESTETICA® E80
с подвижным напольным элементом врача

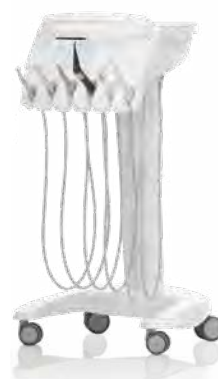

KaVo Estetica® E80 Vision в базовой комплектации (Т / С)

Кат. № 1.010.7000

Элемент врача

- Нижняя подача инструментов или подкатной модуль Cart
- Держатель шлангов для 6 инструментов
- Мультифункциональный пистолет «вода-воздух» со светом и подогревом для врача
- Турбинный шланг с подсветкой и быстро-съемным соединением MULTIflex® 465 LED
- Сенсорный элемент управления с большим дисплеем для программирования и управления функциями установки
- Устройство для подогрева спрея для инструментов
- Комплект стандартных подносов
- Подставка под емкость для отходов
- Большой и малый противоскользящие коврики



Элемент ассистента

- Держатель для 5 инструментов
- Регулируемый по вертикали и горизонтали пульт управления
- Сенсорный элемент управления
- Интегрированный порт USB
- Шланг слюноотсоса
- Шланг мощного пылесоса



ПОВЫШЕННАЯ БЕЗОПАСНОСТЬ

с **расширенной гарантией** KaVo!



Получите подробную информацию о расширенной гарантии KaVo у авторизованных дилеров KaVo в регионах или в сервисной службе KaVo

Кресло пациента

- Подвесное кресло пациента с мягкой обивкой (15 цветов на выбор)
- Спинка Progress или Comfort
- Подъемное сиденье со специальной настройкой для лечения детей
- Горизонтальное перемещение кресла 25 см
- Двухсуставной пневматический подголовник
- Новый откидной подлокотник (опция)
- Функция VACUstop – экстренная остановка вакуума



Двухсуставной пневматический подголовник

Индивидуальные настройки высоты спинки сиденья для комфортного размещения пациентов разного роста.



Цвета лака
(в базовой комплектации)



Белоснежный (стандарт) Коньячный Красная марсала Оранжевый Зеленое яблоко Синий океан

Цвета лака металллик
(в базовой комплектации)



Темно-синий металллик Дымчато-синий металллик Серебристо-голубой металллик Серебристый металллик Ягодный металллик Шоколадно-коричневый металллик

Цвета обивки кресла пациента
(в базовой комплектации)



Черный № 33 Мятный № 38 Темно-синий № 39 Антрацит № 46 Оранжевый № 59 Ягодный № 60 Шоколадный № 62 Рубиново-красный № 63

Синий океан № 64 Дымчато-синий № 66 Коньячный № 67 Изумрудно-зеленый № 69 Жемчужно-серый № 45 Пурпурно-красный № 52 Растительный зеленый № 70

Гидроблок

Со встроенной функцией обеззараживания воды, интенсивной дезинфекцией водопроводящих каналов шлангов инструментов и автоматической промывкой внешних и внутренних шлангов аспирационной системы, уменьшает контаминацию спрей-воды и воды для полоскания, препятствует образованию биологической среды в спрей-шлангах, а также позволяет учесть все последние гигиенические нормы РФ.

- Автоматическая съёмная фарфоровая плевательница
- Бойлер для нагревания воды для полоскания
- Система обеззараживания магистральной воды
- Набор для подключения внешней влажной помпы
- Функция автоматического промывания отсасывающей системы HYDRClean
- Устройство промывания шлангов системы отсасывания AQUAmat
- Устройство для внутренней дезинфекции DECAmat
- Датчик протекания воды
- Интегрированная гигиеническая станция для обработки инструментальных и аспирационных шлангов
- 4 полностью автоматические программы обслуживания установки



Многофункциональная ножная педаль FOOT CONTROL Premium

- Управление функциями кресла, инструментов и мультимедийной системы обеспечивает удобство и гигиену рабочего процесса
- Сохранение естественной и здоровой позиции ног врача



Светильник KaVoLUX® 540 LED

- Бесконтактный бестеневой светодиодный 5-точечный светильник 8000–40000 лк с режимом COMPOsave для работы со светоотверждаемыми композитными материалами (8000–15000 лк) с 5-ступенчатой регулировкой яркости на элементах врача и ассистента
- Регулировка цветовой температуры



Плоский экран 22" Full HD (опция)

- Резкое изображение в высоком разрешении
- Высокая контрастность и блестящая цветопередача
- Гигиеничность благодаря защитному стеклу
- Оптimalен для изображений из любых источников
- Два цифровых порта



Интраоральная камера KaVo ERGOcam One (опция)

- Цифровая USB-камера
- Высокая резкость и отличная цветопередача
- Большая глубина резкости в диапазоне 10–25 мм
- Комфортно и легко использовать. Получение снимков при помощи кнопки на камере или при помощи педали



Опции к установке KaVo ESTETICA® E80 Vision

Наименование	Артикул
Микромотор INTRA LUX KL 703 со шлангом	0321703
Мотор KL 703 со шлангом и эндодонтической функцией	0321137
Активация эндодонтической функции мотора при наличии мотора, входящего в базовую комплектацию (управление скоростью, мощностью и траекторией движения файла)	0321137
Дополнительный турбинный шланг и соединение MULTIflex® 465 LED со светодиодной подсветкой	0321132 LED
Негатоскоп панорамный	0321914
Помпа для подачи физраствора без набора шлангов	0321904 Vision
Набор: хирургический мотор SL 600, шланг и подставка для мотора, включая помпу для физраствора для элемента врача с верхней подачей инструментов	0321136 Vision
Адаптер парковочного места инструмента для мультифункционального шприца и интраоральной камеры для установок с нижней подачей или для исполнения Cart	321925
USB-выход	0321900
Система COMFORTbase 404L для установки ортопедического наконечника со встроенным мотором COMFORTdrive® и наконечником COMFORTdrive® 200 XD	0321139 + 1.000.5500
Ультразвуковой скейлер со светодиодной подсветкой PiezoLED® с 3 гигиеническими насадками	0321141
Держатель для сбора отходов	0321915
Сервисный стол 1568 (только для версии с подкатным столиком врача)	0321120
3-функциональный шприц ассистента с шлангом	0322130
Держатель подноса и поднос на элементе ассистента	0322902
2-й шланг слюноотсоса	0322141
Полимеризационная лампа Satelec Mini LED на элементе ассистента	0322134 Vision
Набор сепаратора Durr CS1, включая коллектор твердых частиц (артикул для замены)	0323422
Стандартная стальная плита	0323455 Vision
Стальная плита под установку со стойкой KaVo Centro®	0323456 Vision
Замена проводной педали на беспроводную	0323441
Точка для подключения сторонних устройств (воздух, вода)	0323955
Подлокотник левый	0324336
Подлокотник левый и правый	0324338 E70/80
Артикул для замены подголовника на моторизованный SOMATIC E	0324325
Сервисный бокс пациента (салфетница, столик, подстаканник) на стойке светильника	0330998
Увеличительное зеркало с креплением на светильник	0330997
Держатель подноса и поднос на элемент ассистента	0322902
Комплект подготовки для оснащения мультимедийной системой CONEXIOcom Ready	0520142
Мультимедийная система CONEXIOcom ONE	0520150
Мультимедийная система CONEXIOcom Life	0520155
Мультимедийная система CONEXIOcom HD	0520160
Мультимедийная система CONEXIOcom HD Pro	0520170
Мягкая обивка RELAXline graphite	0320110
Мягкая обивка RELAXline cashmere	0320111
Мягкая обивка RELAXline agava	0320112

Дополнительные опции на приобретенное ранее оборудование

Установка KaVo Estetica® E80 Vision

Наименование	Артикул
Набор подключения дополнительного турбинного шланга с соединением MULTIflex® 465 LED	1.011.0285
Набор подключения дополнительного микромотора KL 703	1.011.0280
Набор подключения скейлера PiezoLED®	1.011.0404
Набор подключения 3-функционального пистолета для ассистента	1.011.0415
Набор для подключения полимеризационной лампы Satelec Mini LED для ассистента	1.011.0416
Набор второго шланга слюноотсоса	1.005.8082
Набор подноса для ассистента	1.011.0413
Набор подключения беспроводной педали	1.011.0414
Сервисный бокс для пациента	1.002.1067
Набор установки сепаратора Durr CS1	1.011.0411
Набор для ежегодного техобслуживания	1.010.8043
Дезинфицирующее средство Dekaseptol Gel (набор из 3-х бутылок с дозатором)	1.000.7204
Дезинфицирующее средство Dekaseptol Gel (канистра 6 L)	1.000.7205
Дозатор для дезинфицирующего геля DEKASEPTOL дозатор для бутылки 1 л	1.000.7206
Дозатор для дезинфицирующего геля DEKASEPTOL дозатор для емкости 6 л	0.224.6876

KaVo ESTETICA® E70 Vision



KaVo ESTETICA® E70 Vision
с нижней подачей инструментов



KaVo ESTETICA® E70 Vision
с верхней подачей инструментов



KaVo ESTETICA® E70
с подвижным напольным элементом врача

KaVo Estetica® E70 Vision в базовой комплектации (S/T/C)

Кат. № 1.010.7050

Элемент врача

- Верхняя/нижняя подача инструментов или подкатной модуль Cart
- Держатель шлангов для 6 инструментов
- 3-функциональный пистолет «вода-воздух» для врача
- Турбинный шланг с подсветкой и быстро-съемным соединением MULTIflex® 465 LED
- Сенсорный элемент управления с большим дисплеем для программирования и управления функциями установки
- Устройство для подогрева спрея для инструментов
- Комплект стандартных подносов
- Подставка под емкость для отходов
- Большой и малый противоскользящие коврики



Элемент ассистента

- Держатель для 5 инструментов
- Регулируемый по вертикали и горизонтали пульт управления
- Сенсорный элемент управления
- Интегрированный порт USB
- Шланг слюноотсоса
- Шланг мощного пылесоса



ПОВЫШЕННАЯ БЕЗОПАСНОСТЬ

с **расширенной гарантией** KaVo!



Получите подробную информацию о расширенной гарантии KaVo у авторизованных дилеров KaVo в регионах или в сервисной службе KaVo

Кресло пациента

- Подъемное кресло пациента с мягкой обивкой (15 цветов на выбор)
- Спинка Progress или Comfort
- Двухсуставной пневматический подголовник
- Новый откидной подлокотник (опция)
- Функция VACUstop – экстренная остановка вакуума



Цвета лака
(в базовой комплектации)



Белоснежный (стандарт) Коньячный Красная марсала Оранжевый Зеленое яблоко Синий океан

Цвета лака металллик
(опция)



Темно-синий металллик Дымчато-синий металллик Серебристо-голубой металллик Серебристый металллик Ягодный металллик Шоколадно-коричневый металллик

Цвета обивки кресла пациента
(в базовой комплектации)



Черный № 33 Мятный № 38 Темно-синий № 39 Антрацит № 46 Оранжевый № 59 Ягодный № 60 Шоколадный № 62 Рубиново-красный № 63



Синий океан № 64 Дымчато-синий № 66 Коньячный № 67 Изумрудно-зеленый № 69 Жемчужно-серый № 45 Пурпурно-красный № 52 Растительный зеленый № 70

Гидроблок

Со встроенной функцией обеззараживания воды, интенсивной дезинфекцией водопроводящих каналов шлангов инструментов и автоматической промывкой внешних и внутренних шлангов аспирационной системы, уменьшает контаминацию спрей-воды и воды для полоскания, препятствует образованию биологической среды в спрей-шлангах, а также позволяет учесть все последние гигиенические нормы РФ.

- Съёмная фарфоровая плевательница
- Бойлер для нагревания воды для полоскания
- Система обеззараживания магистральной воды
- Набор для подключения внешней влажной помпы
- Функция автоматического промывания отсасывающей системы HYDROClean
- Устройство промывания шлангов системы отсасывания AQUAmat
- Устройство для внутренней дезинфекции системы DECAmat
- Датчик протекания воды
- Интегрированная гигиеническая станция для обработки инструментальных и аспирационных шлангов
- 4 полностью автоматические программы обслуживания установки



Многофункциональная ножная педаль FOOT CONTROL Premium

- Управление функциями кресла, инструментов и мультимедийной системы обеспечивает удобство и гигиену рабочего процесса
- Сохранение естественной и здоровой позиции ног врача



Светильник KaVoLUX® 540 LED

- Бесконтактный бестеневоый светодиодный 5-точечный светильник 8000–40 000 лк с режимом COMPOsave для работы со светоотверждаемыми композитными материалами (8000–15000 лк) с 5-ступенчатой регулировкой яркости на элементах врача и ассистента
- Регулировка цветовой температуры



Плоский экран 22" Full HD (опция)

- Резкое изображение в высоком разрешении
- Высокая контрастность и блестящая цветопередача
- Гигиеничность благодаря защитному стеклу
- Оптimalен для изображений из любых источников
- Два цифровых порта



Интраоральная камера KaVo ERGOcam One (опция)

- Цифровая USB-камера
- Высокая резкость и отличная цветопередача
- Большая глубина резкости в диапазоне 10–25 мм
- Комфортно и легко использовать. Получение снимков при помощи кнопки на камере или при помощи педали



Опции к установке KaVo ESTETICA® E70 Vision

Наименование	Артикул
Микромотор INTRA LUX KL 703 со шлангом	0321703
Мотор KL 703 со шлангом и эндодонтической функцией	0321137
Активация эндодонтической функции мотора при наличии мотора, входящего в базовую комплектацию (управление скоростью, мощностью и траекторией движения файла)	0321137
Многофункциональный шприц (подогрев, подсветка) с шлангом (артикул для замены)	0321131
Дополнительный турбинный шланг и соединение MULTIflex® 465 LED со светодиодной подсветкой	0321132 LED
Негатоскоп панорамный	0321914
Помпа для подачи физраствора без набора шлангов	0321904 Vision
Набор: хирургический мотор SL 600, шланг и подставка для мотора, включая помпу для физраствора для элемента врача с верхней подачей	0321136 Vision
Пневмомотороз стола врача	0321910
Адаптер парковочного места инструмента для мультифункционального шприца и интраоральной камеры для установок с нижней подачей или исполнения Cart	0321925
USB-выход	0321900
Система COMFORTbase 404L для установки ортопедического наконечника со встроенным мотором COMFORTdrive® и наконечником COMFORTdrive® 200 XD	0321139 + 1.000.5500
Ультразвуковой скейлер со светодиодной подсветкой PiezoLED® с 3 гигиеническими насадками	0321141
Полимер. лампа Satelec Mini LED на элементе врача (для установки с верхней подачей)	0321134
Дополнительная ручка (слева) на элементе врача с верхней подачей	0321912
Держатель для сбора отходов	0321915
Сервисный стол 1568 (только для версии с подкатным столиком врача)	0321120
3-функциональный шприц ассистента с шлангом	0322130
Держатель подноса и поднос на элемент ассистента	0322902
2-й шланг слюноотсоса	0322141
Полимеризационная лампа Satelec Mini LED на элементе ассистента	0322134 Vision
Набор сепаратора Durr CS1, включая коллектор твердых частиц (артикул для замены)	0323422
Автоматическая поворотная плевательница	0323951
Стандартная стальная плита	0323455 Vision
Стальная плита под установку со стойкой KaVo Centro®	0323456 Vision
Замена проводной педали на беспроводную	0323441
Точка для подключения сторонних устройств (воздух, вода)	0323955
Подлокотник левый	0324336
Подлокотник левый и правый	0324338 E70/80
Артикул для замены подголовника с механического на пневматический	0324323
Артикул для замены подголовника на моторизованный SOMATIC E	0324325
Сервисный бокс пациента (салфетница, столик, подстаканник) на стойке светильника	0330998
Увеличительное зеркало с креплением на светильник	0330997
Окраска гидроблока цветами «металлик»	
Комплект подготовки для оснащения мультимедийной системой CONEXIOcom Ready	0520142
Мультимедийная система CONEXIOcom ONE	0520150
Мультимедийная система CONEXIOcom Life	0520155
Мультимедийная система CONEXIOcom HD	0520160
Мультимедийная система CONEXIOcom HD Pro	0520170
Мягкая обивка RELAXline graphite	0320110
Мягкая обивка RELAXline cashmere	0320111
Мягкая обивка RELAXline agava	0320112

Дополнительные опции на приобретенное ранее оборудование

Установка KaVo Estetica® E70 Vision

Наименование	Артикул
Набор подключения дополнительного турбинного шланга с соединением MULTIflex® 465 LED на установку E70 Vision TM	1.011.0285
Набор подключения дополнительного микромотора KL 703 на установку E70 Vision TM	1.011.0280
Набор подключения дополнительного турбинного шланга с соединением MULTIflex® 465 LED на установку E70 Vision S	1.011.0286
Набор подключения дополнительного микромотора KL 703 на установку E70 Vision S	1.011.0279
Держатель шланга с модулем и функцией фиксации положения для установки E70 Vision S	1.007.8059
Держатель шланга с модулем без функции фиксации положения для установки E70 Vision S	1.007.8078
Набор подключения скейлера PiezoLED® для установки E70 Vision S/TM	1.011.0404
Набор подключения полимеризационной лампы Satelec Mini LED для установки E70 Vision S на стол врача	1.011.0402
Набор подключения 3-функционального пистолета для ассистента	1.011.0415
Набор для подключения полимеризационной лампы Satelec Mini LED для ассистента	1.011.0416
Набор второго шланга слюноотсоса	1.005.8082
Набор подноса для ассистента	1.011.0413
Набор подключения беспроводной педали	1.011.0414
Сервисный бокс для пациента	1.002.1067
Набор установки сепаратора Durr CS1	1.011.0411
Набор для ежегодного техобслуживания	1.010.8043
Дезинфицирующее средство Dekaseptol Gel (набор из 3-х бутылок с дозатором)	1.000.7204
Дезинфицирующее средство Dekaseptol Gel (канистра 6 L)	1.000.7205
Дозатор для дезинфицирующего геля DEKASEPTOL дозатор для бутылки 1 л	1.000.7206
Дозатор для дезинфицирующего геля DEKASEPTOL дозатор для емкости 6 л	0.224.6876

KaVo ESTETICA® E50 Life

Это мой стиль жизни и то, как я хочу работать

Ваш стиль жизни имеет неповторимый образ, который отражается на вашей работе. Сфокусируйтесь на том, что действительно важно для вас, и почувствуйте, как высокотехнологичное оборудование помогает оптимизировать рабочий процесс.

KaVo ESTETICA® E50 Life. Легко использовать. Просто развиваться. Просто надежно.





Элемент врача на установке KaVo ESTETICA® E50 Life доступен с верхней или нижней подачей.

Краткий обзор ВСЕХ НОВИНОК

Новое кресло пациента. Визуально новое. Значительно мягче.

1. Утонченная конструкция кресла
2. Оптимизированная мягкая обивка
3. Новый цвет – «Коньячный»
4. Все компоненты в новом ослепительно-белом цвете
5. Увеличена грузоподъемность кресла до 185 кг
6. Интегрированное положение Тренделенбурга
7. Увеличен диапазон верхнего и нижнего положений кресла

Система коммуникации с пациентом

8. KaVo ERGOcam One – новая, простая в использовании интраоральная камера
9. Новые мониторы высокого разрешения KaVo Screen HD 19" и 22"

Новое программное обеспечение CONEXIO. «Меньше ищи – больше находи»

10. Возможность управлять данными при помощи элемента врача
11. Подготовка к подключению KaVo ERGOcam One, KaVo DIAGNOcam 2170U и стоматологического микроскопа Leica M320
12. Интерфейс Plug and Play для подключения нового оборудования
13. Автоматическая система сохранения данных
14. Простое управление при помощи модуля врача (ограниченное) и ножной педали (для KaVo ERGOcam One и KaVo DIAGNOcam 2170 U)

Приятные ощущения благодаря качеству KaVo

Ориентированность на продолжительный срок службы

Исключительное качество KaVo гарантирует исключительную надежность и долгий срок службы. Тщательное и точное производство всех стоматологических установок KaVo в сочетании с высоким контролем качества обеспечивает наивысшее качество изготовления, которое превращается в минимальное время простоя из-за ремонта.



Высокоточное производство

Высококачественное производство позволяет разработать стоматологические установки непревзойденного уровня



Лучшие материалы

Использование в производстве только высококачественных материалов



Все компоненты проверены на практике

Испытанные технологии, высокое качество материалов и испытания безопасности обеспечивают бесперебойную работу



Доверьтесь опробованному и протестированному

Каждая наша система основана на многолетнем опыте с хорошо продуманным решением, которое было опробовано тысячи раз



Более чем 100 лет качества «Сделано в Германии»

KaVo – один из крупнейших немецких производителей стоматологического оборудования с производством всех стоматологических установок в Германии





Актуальный дизайн, проверенные и современные функции лежат в основе выдающейся надежности вашей KaVo ESTETICA® E50 Life



KaVo ESTETICA® E50 Life

Обновленная установка
по старой цене!



KaVo ESTETICA® E50 Life
с верхней подачей инструментов



KaVo ESTETICA® E50 Life
с нижней подачей инструментов



KaVo ESTETICA® E50 Life
с креслом пациента COMPACTchair

KaVo Estetica® E50 Life в базовой комплектации (TM / S)

Кат. № 1.011.1100

Элемент врача

- Держатель шлангов на 6 инструментов
- Модуль управления MEMOdent с жидкокристаллическим дисплеем
- Набор стандартных подносов для инструментов и материалов
- Противоскользящий коврик
- 3-х функциональный пистолет «вода-воздух» для врача
- Турбинный шланг с подсветкой и быстро-съемным переходником MULTIflex® 465 LED
- Электрический бесщеточный микромотор с подсветкой KL 703 LED со шлангом

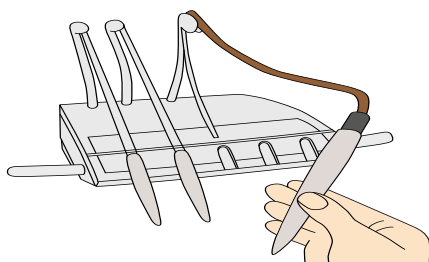

Длина шлангов – 90 см для большей свободы движений.

- Снижение риска спутывания шлангов благодаря малой высоте столика (45 см)
- Удобно регулируемые фиксаторы шлангов без эффекта «обратного хода»
- Стандарты гигиены



Дополнительные возможности для подключения внешних устройств через разъем USB 2.0 и кардридер позволяют осуществлять апгрейд ПО и контролировать настройки элемента врача.

Элемент ассистента

- Пульт управления, регулируемый по вертикали и горизонтали
- Панель управления функциями установки Comfort
- Шланг слюноотсоса
- Шланг мощного пылесоса

Гидроблок

- Съёмная поворотная фарфоровая плевательница
- Набор для подключения внешней влажной помпы
- Система автономной подачи чистой воды
- Система диагностики MEDIAgateway с возможностью апгрейда программного обеспечения установки
- Цвет пластика – белоснежный

Новое кресло пациента

- Улучшенная эргономика
- Спинка Progress
- Двухсуставной подголовник с кнопочным фиксатором
- Новый алгоритм перемещения кресла
- Два подлокотника
- Функция VACUstop – экстренная остановка вакуума
- Увеличенная до 185 кг грузоподъемность



Цвета лака
(в базовой комплектации)



Белоснежный
(стандарт)

Цвета лака
(опция)



Коньячный



Красная
марсала



Оранжевый



Зеленое
яблоко



Синий
океан

Цвета лака металлик
(опция)



Темно-
синий
металлик



Дымчато-
синий
металлик



Серебри-
сто-голубой
металлик



Серебри-
стый
металлик



Ягодный
металлик



Шоколадно-
коричневый
металлик

Цвета обивки кресла па-
циента
(в базовой комплектации)



Черный
№ 33



Мятный
№ 38



Темно-синий
№ 39



Антрацит
№ 46



Оранжевый
№ 59



Ягодный
№ 60



Шоколадный
№ 62



Рубиново-
красный
№ 63



Синий океан
№ 64



Дымчато-
синий
№ 66



Коньячный
№ 67



Изумрудно-
зеленый
№ 69



Жемчужно-
серый
№ 45



Пурпурно-
красный
№ 52



Раститель-
ный зеленый
№ 70

Бесколлекторный SMARTdrive-электромотор KL 703 LED

- Мощный: большое тяговое усилие даже на низких оборотах
- Мягкий: отсутствие вибрации и ход без толчков
- Многофункциональный: широкий диапазон оборотов (100–40 000 об/мин) для проведения различных работ
- Четкое управление благодаря ножной педали



Многофункциональная ножная педаль FOOT CONTROL Premium

Многофункциональная беспроводная педаль управления креслом пациента, функциями гигиены, инструментов, мультимедийной системы.

- Свободно перемещаемая
- Улучшенная гигиена и повышенная надежность
- Мощный аккумулятор с длительным сроком работы – 2 месяца без подзарядки



Светильник KaVoLUX® 540 LED

- Бесконтактный бестеневого светодиодный 5-точечный светильник 8000–40 000 лк с режимом COMPOsave для работы со светочувствительными композитными материалами (8000–15 000 лк) с 5-ступенчатой регулировкой яркости на элементах врача и ассистента
- Регулировка цветовой температуры



ПОВЫШЕННАЯ БЕЗОПАСНОСТЬ

с **расширенной гарантией** KaVo!



Получите подробную информацию о расширенной гарантии KaVo у авторизованных дилеров KaVo в регионах или в сервисной службе KaVo

Опции к установке KaVo ESTETICA® E50 Life

Наименование	Артикул
Дополнительный турбинный шланг и соединение MULTIflex® 465 LED со светодиодной подсветкой	0321132 LED
Дополнительный мотор KL 703 со шлангом и эндодонтической функцией	0321137
Активация эндодонтической функции мотора при наличии мотора, входящего в базовую комплектацию (управление скоростью, мощностью и траекторией движения файла)	0321137
Дополнительный микромотор INTRA LUX KL 703 со шлангом	0321703
Негатоскоп панорамный	0321914
Набор «Американский поднос» (держатель + поднос)	0321901 E50
Помпа для подачи физраствора	0321904
Дополнительный держатель инструмента с креплением сбоку на элементе врача (под интраоральную камеру или многофункциональный шприц)	0321925
USB-выход	0321900
Система COMFORTbase 404L для установки ортопедического наконечника со встроенным мотором COMFORTdrive® и наконечником COMFORTdrive® 200 XD	0321139 + 1.000.5500
Ультразвуковой скейлер со светодиодной подсветкой PiezoLED® с 3 гигиеническими насадками	0321141
Полимеризационная лампа Satelec Mini LED для S-версии на элементе врача	0321134
Дополнительная ручка (слева) на элементе врача S-версии	0321912
Многофункциональный шприц (подогрев, подсветка) с шлангом (артикул для замены)	0321131
Функция подогрева спрея для инструментов	0321905
Держатель для сбора отходов	0321915
3-функциональный шприц ассистента с шлангом	0322130
Держатель подноса и поднос на элементе ассистента	0322902
Клапаны отключения всех прочих шлангов аспирационной системы при выборе одного	0323957
Поворотный элемент ассистента направо и налево	0322002
Многофункциональный шприц (подогрев, подсветка) с шлангом для элемента ассистента	0321131
Дополнительный шланг слюноотсоса	0322141
Набор держателя для DIAGNOdent (установка на элемент ассистента)	0322911
Полимеризационная лампа Satelec Mini LED на элемент ассистента	0322134
Подогрев воды для полоскания	0323953
Блок DVGW для центр. системы водоснабжения, включая функцию интенсивной дезинфекции, без держателя инструментов	0323413
Компактный блок подачи воды без DVGW для центральной системы водоснабжения (замена)	0323411
Держатель инструмента для интенсивной дезинфекции (только с блоком DVGW)	0323959
Набор сепаратора Durr CS1, включая коллектор твердых частиц (артикул для замены)	0323422
Набор коллектора твердых частиц (артикул для замены)	0323424
Набор клапанов аспирационной системы для коллектора твердых частиц 0323424	0323958
Набор клапанов давления аспирационной системы	0323954
Стандартная стальная плита	0323455
Стальная плита под установку со стойкой KaVo Centro®	0323456
Замена беспроводной педали на проводную	0323440
Интерфейс для подключения дополнительных устройств	0323955
Кресло пациента COMPACTchair (артикул замены стандартного кресла)	0324301
Сервисный бокс пациента (салфетница, столик, подстаканник) на стойке светильника	0330998
Окраска гидроблока	
Окраска гидроблока цветами «металлик»	
Адаптер для крепления ExpertDC на стойку светильника	1.002.1180 + 3.002.7708
Комплект подготовки для оснащения мультимедийной системой CONEXIOcom Ready	0520142
Мультимедийная система CONEXIOcom ONE	0520150
Мультимедийная система CONEXIOcom Life	0520155
Мультимедийная система CONEXIOcom HD	0520160
Мультимедийная система CONEXIOcom HD Pro	0520170
Мягкая обивка RELAXline graphite	0320110
Мягкая обивка RELAXline cashmere	0320111
Мягкая обивка RELAXline agava	0320112

Дополнительные опции на приобретенное ранее оборудование

Установка KaVo Estetica® E50 Life

Наименование	Артикул
Набор подключения дополнительного турбинного шланга с соединением MULTIflex® 465 LRN на установку E50 Life TM	1.007.8056
Набор подключения дополнительного турбинного шланга с соединением MULTIflex® 465 LED на установку E50 Life TM	1.007.8057
Набор подключения дополнительного микромотора KL 703 на установку E50 Life TM	1.008.6064
Набор подключения дополнительного турбинного шланга с соединением MULTIflex® 465 LRN на установку E50 Life S	1.006.9742
Набор подключения дополнительного турбинного шланга с соединением MULTIflex® 465 LED на установку E50 Life S	1.007.8058
Набор подключения дополнительного микромотора KL 703 на установку E50 Life S	1.008.6063
Держатель шланга с модулем и функцией фиксации положения для E50 Life S	1.007.8059
Держатель шланга с модулем без функции фиксации положения для E50 Life S	1.007.8078
Набор подключения скейлера PiezoLED® для установки E50 Life TM	1.011.5410
Набор подключения скейлера PiezoLED® для установки E50 Life S	1.007.8350
Набор подключения 3-функционального пистолета для ассистента	1.008.0378
Набор для подключения полимеризационной лампы Satelec Mini LED для ассистента	1.008.0377
Набор второго шланга слюноотсоса	1.001.4418
Фиксатор шлангов ассистента на роликах	1.002.3617
Набор селективных клапанов для шлангов слюноотсоса и пылесоса	1.008.0608
Набор подноса для ассистента (кронштейн для подноса + один стандартный поднос)	1.000.0894 + 0.228.3016
Набор подключения беспроводной педали	1.008.0370
Сервисный бокс для пациента	1.002.1067
Набор установки сепаратора Durr CS1	1.008.0610
Набор для ежегодного техобслуживания	1.010.7975
Дезинфицирующее средство Dekaseptol Gel (набор из 3-х бутылок с дозатором)	1.000.7204
Дезинфицирующее средство Dekaseptol Gel (канистра 6 L)	1.000.7205
Дозатор для дезинфицирующего геля DEKASEPTOL дозатор для бутылки 1 л	1.000.7206
Дозатор для дезинфицирующего геля DEKASEPTOL дозатор для емкости 6 л	0.224.6876

KaVo Primus™ 1058 Life

На него можно положиться

Качество, проверенное временем

С какими бы задачами вы ни сталкивались в своей работе, вы можете быть уверены в Primus™ 1058 Life.

Наслаждайтесь его исключительной надежностью каждый день. Primus™ 1058 Life был разработан с акцентами на функциональную надежность и максимальную экономическую эффективность. Продемонстрируйте свою способность к выгодным инвестициям и присоединяйтесь к тысячам стоматологов по всему миру, которые говорят, что их Primus™ 1058 Life «работал, работает и будет работать».

KaVo Primus™ 1058 Life.
Доказанное качество.
Обновленное.
Доверьтесь нам.



9

10



7

3

1

4





Краткий обзор ВСЕХ НОВИНОК

Новое кресло пациента. Безопасно и расслабленно

1. Еще более обтекаемый дизайн современного белоснежного кресла
2. Максимальная нагрузка до 185 кг
3. Интегрированное движение Тренделенбурга для комфорта пациента
4. Расширенный диапазон верхнего и нижнего положений

Новые элементы врача и ассистента. Простота и легкость

5. Современный дизайн нового элемента врача
6. Улучшенная концепция управления включает в себя больше кнопок прямого выбора
7. Элемент ассистента с четко структурированной пленочной клавиатурой и удобным управлением

Мультимедийная система CONEXIO: все уже готово

8. KaVo EGROcam One – простая в использовании интраоральная камера
9. Новые мониторы высокого разрешения KaVo Screen HD 19" и 22"
10. Новое программное обеспечение CONEXIO объединяет в единую уникальную систему управление данными пациента, хранилище 2D-изображений и снимки с интраоральной камеры в режиме реального времени

KaVo Primus™ 1058 Life

Возвращение легенды



KaVo Primus™ 1058 Life
с верхней подачей инструментов



KaVo Primus™ 1058 Life
с нижней подачей инструментов



Подвижный напольный
элемент врача
KaVo Primus™ 1058 Life



KaVo Primus™ 1058 Life в базовой комплектации TM

Кат. № 1.010.5000 TM Life

KaVo Primus™ 1058 Life в базовой комплектации S

Кат. № 1.010.5000 S Life

KaVo Primus™ 1058 Life в базовой комплектации C

Кат. № 1.010.5000 C Life

Элемент врача

Блок врача нового поколения со встроенной функцией MEMOdent.

- Верхняя/нижняя подача инструментов или передвижной модуль Cart
- Держатель шлангов на 5 инструментов
- 3-х функциональный пистолет «вода-воздух» для врача
- Турбинный шланг с разъемом Midwest® и с подсветкой
- Электрический бесщеточный электромотор с подсветкой INTRA LUX KL 703 и шлангом
- Система управления MEMOdent



Элемент ассистента

- Держатель для 4 инструментов
- Пульт управления, регулируемый по вертикали и горизонтали
- Панель управления функциями установки Comfort
- Шланг слюноотсоса
- Шланг мощного пылесоса



ПОВЫШЕННАЯ БЕЗОПАСНОСТЬ

с **расширенной гарантией** KaVo!



Получите подробную информацию о расширенной гарантии KaVo у авторизованных дилеров KaVo в регионах или в сервисной службе KaVo

Кресло пациента

- Мягкая обивка – 15 цветов на выбор
- Спинка Progress
- Новое кресло пациента с бесшумными моторами и повышенной грузоподъемностью 185 кг
- Новая анатомическая концепция
- Движение Тренделенбурга
- Двухсуставной подголовник с винтовой фиксацией
- 2 подлокотника
- Функция VACUstop – экстренная остановка вакуума



Светильник KaVoLUX® 540 LED

- Бесконтактный бестеневого светодиодный 5-точечный светильник 8000–40000 лк с режимом COMPOsave для работы со светочувствительными композитными материалами (8000–15000 лк) с 5-ступенчатой регулировкой яркости на элементах врача и ассистента
- Регулировка цветовой температуры



Цвета лака
(в базовой комплектации)



Белоснежный
(стандарт)

Цвета лака
(опция)



Коньячный



Оранжевый



Зеленое
яблоко



Синий
океан

Цвета лака металллик
(опция)



Темно-
синий
металлик



Дымчато-
синий
металлик



Серебристо-
голубой
металлик



Серебри-
стый
металлик



Ягодный
металлик



Шоколадно-
коричневый
металлик

Цвета обивки
кресла пациента
(в базовой комплектации)



Черный
№ 33



Мятный
№ 38



Темно-синий
№ 39



Антрацит
№ 46



Оранжевый
№ 59



Ягодный
№ 60



Шоколадный
№ 62



Рубиново-
красный
№ 63



Синий океан
№ 64



Дымчато-
синий
№ 66



Коньячный
№ 67



Изумрудно-
зеленый
№ 69



Жемчужно-
серый
№ 45



Пурпурно-
красный
№ 52



Раститель-
ный зеленый
№ 70

Гидроблок

- Съемная поворотная фарфоровая плевательница
- Набор для подключения внешней влажной помпы
- Система автономной подачи чистой воды
- Стойка с заготовленным отверстием для крепления мультимедийной системы и светильника
- Функция автоматического промывания отсасывающей системы HYDROclean
- Устройство промывания шлангов системы отсасывания AQUAmat
- Цвет лака – белоснежный



Многофункциональная ножная педаль

(входит в базовую комплектацию)

Многофункциональная ножная педаль KaVo для не требующих усилий управления и настройки функций инструментов, а также для настройки положений кресла.

Крестообразный выключатель для управления креслом пациента

Автоматически регулируемое положение кресла пациента

Предварительный выбор распыления спрея (опция)



Скоба для ношения с переключателем для аварийного отключения

Автоматически регулируемое положение кресла пациента

Предварительная установка левого вращения мотора

Струя воздуха (опция)

Педаль включения инструментов и регулирования числа оборотов/интенсивности вращения

- — Функции только при вынутых инструментах
- — Функции только при вложенных инструментах

Опции к установке KaVo Primus™ 1058 Life

Наименование	Артикул
Мотор бесщеточный KL 703 LED с функцией эндодонтии	0321703
Турбинный шланг с подсветкой и переходником 465 LED	0321132 LED
Кронштейн для двойного стандартного подноса	0321903 Primus
Набор двойных стандартных подносов (цена замены)	0321942
Негатоскоп панорамный	0321914
Функция программирования MEMOspeed (стоимость при удалении опции из базы)	0321152
Адаптер парковочного места для многофункционального шприца и интраоральной камеры (Т/С)	0321925
USB-выход	0321900
COMFORTbase 404 L с наконечником COMFORTdrive® 200 XD	0321139 + 1.000.5500
Ультразвуковой скейлер со светодиодной подсветкой PiezoLED® с 3 гигиеническими насадками	0321141
Ультразвуковой скейлер без подсветки PIEZOsoft с одной насадкой	0321148
Полимеризационная лампа Satelec Mini LED для S-версии (на блоке врача)	0321134
Сервисный стол 1568 (только для версии Cart)	0321120
Вторая ручка (слева) на блоке врача S-версии	0321912
Многофункциональный шприц (подогрев, подсветка) со шлангом (стоимость замены)	0321131
Подогрев спрея для инструментов	0321905
Держатель для сбора отходов	0321915
3-функциональный шприц ассистента со шлангом	0322130
Набор подносов (держатель + поднос)	0322902
Клапан отключения шлангов аспирационной системы	0323957
Поворотный блок ассистента направо и налево (при выборе установки блок врача справа)	0322002
Многофункциональный шприц (подогрев, подсветка) со шлангом	0321131 Life
2-й шланг слюноотсоса	0322141
Комплект слюноотсоса (разряжение создается за счет проходящего давления воды)	0323425
Набор держателя для DIAGNOdent	0322911
Полимеризационная лампа Satelec Mini LED	0322134
Подогрев воды для полоскания	0323953
Блок DVGW для центр. системы водоснабжения, включая функцию интенсивной дезинфекции без держателя инструментов	0323413
Компактный блок подачи воды без DVGW для центральной системы водоснабжения (замена)	0323411
Держатель инструмента для интенсивной дезинфекции (только с блоком DVGW)	0323959
Набор сепаратора Durr CS1, включая коллектор твердых частиц (артикул для замены)	0323422
Набор коллектора твердых частиц (цена замены)	0323424
Набор клапанов аспирационной системы (только при заказе вместе с набором коллектора твердых частиц 0323424)	0323958
Набор клапанов давления аспирационной системы	0323954
Стандартная стальная плита	0323455
Стальная плита для установки со стойкой KaVo Centro®	0323456
Замена беспроводной педали на проводную	0323440
Интерфейс для подключения дополнительных устройств	0323955
Кресло пациента COMPACTchair (артикул замены стандартного кресла)	0324301
Подлокотник левый для кресла COMPACTchair	0324400
Подлокотник правый для кресла COMPACTchair	0324401
Подлокотник левый и правый COMPACTchair	0324402
Двухсуставной подголовник с кнопочной фиксацией (стоимость замены)	0324324
Сервисный бокс пациента (салфетница, столик, подстаканник) на стойке светильника	0330998
Светильник MAIA LED (стоимость замены)	0330055
Стойка светильника для светильников EDI/MAIA	0323467
Окраска гидроблока (на выбор)	
Окраска гидроблока цветами «металлик» (на выбор)	
Мягкая обивка RELAXline graphite*	0320110
Мягкая обивка RELAXline cashmere*	0320111
Мягкая обивка RELAXline agava*	0320112

*Опция доступна только в сочетании с двухсуставным подголовником с кнопочной фиксацией (арт. 0324324)

Дополнительные опции на приобретенное ранее оборудование

Установка KaVo Primus™ 1058 Life

Наименование	Артикул
Набор подключения дополнительного турбинного шланга с соединением MULTIflex® 465 LRN на установку Primus™ 1058 Life TM	1.011.7821
Набор подключения дополнительного турбинного шланга с соединением MULTIflex® 465 LED на установку Primus™ 1058 Life TM	1.011.7824
Набор подключения дополнительного микромотора KL 703 на установку Primus™ 1058 Life TM	1.011.7828
Набор подключения дополнительного турбинного шланга с соединением MULTIflex® 465 LRN на установку Primus™ 1058 Life S	1.011.7820
Набор подключения дополнительного микромотора KL 703 на установку Primus™ 1058 Life S	1.011.7830
Держатель шланга с модулем и функцией фиксации положения для Primus™ 1058 Life S	1.007.8059
Держатель шланга с модулем без функции фиксации положения для Primus™ 1058 Life S	1.007.8078
Набор подключения скейлера PiezoLED® для Primus™ 1058 Life TM/S	1.011.5380
Набор подключения 3-функционального пистолета для ассистента	1.008.0378
Набор для подключения полимеризационной лампы Satelec Mini LED для ассистента	1.008.0377
Набор второго шланга слюноотсоса	1.001.4418
Фиксатор шлангов ассистента на роликах	1.002.3617
Набор селективных клапанов для шлангов слюноотсоса и пылесоса	1.008.0608
Набор подноса для ассистента (кронштейн для подноса + один стандартный поднос)	1.000.0894 +0.228.3016
Сервисный бокс для пациента	1.002.1067
Набор установки сепаратора Durr CS1	1.008.0610
Набор для ежегодного техобслуживания	1.010.7975
Дезинфицирующее средство Dekaseptol Gel (набор из 3-х бутылок с дозатором)	1.000.7204
Дезинфицирующее средство Dekaseptol Gel (канистра 6 L)	1.000.7205
Дозатор для дезинфицирующего геля DEKASEPTOL дозатор для бутылки 1 л	1.000.7206
Дозатор для дезинфицирующего геля DEKASEPTOL дозатор для емкости 6 л	0.224.6876

KaVo ESTETICA® E30

Там, где начинается совершенство

KaVo ESTETICA® E30 открывает новое измерение стоматологического превосходства: высокий уровень качества, надежности и эффективности стоматологических установок KaVo – по доступной цене!

Не отказывайте себе в удовольствии работать на удобном, продуманном и современном оборудовании, полностью соответствующем знаку качества «Сделано в Германии».



**Сделано в Германии.
На это можно положиться!**



Простота применения и комфорт, безопасность и экономичность – все это представлено в новой установке ESTETICA® E30. Она гармонично сочетает в себе удобство и эффективность, что особенно важно в вашей ежедневной работе.



KaVo ESTETICA® E30

Прекрасный внешний
вид и продуманное содержание



KaVo ESTETICA® E30
с нижней подачей инструментов



KaVo ESTETICA® E30
с верхней подачей инструментов

KaVo Estetica® E30 в базовой комплектации Maia LED (S/TM)

Кат. № 1.005.0000

Элемент врача

- Верхняя/нижняя подача инструментов
- Держатель шлангов на 5 инструментов со свободным движением в 6 направлениях
- 3-функциональный пистолет «вода-воздух» One
- Электрический бесщеточный электродвигатель с подсветкой INTRA LUX KL 701 со встроенной технологией SMARTdrive и скоростью 100–40 000 об/мин
- Встроенный дисплей
- Воздушный шланг со светом



Элемент ассистента

- Держатель для 4 инструментов
- Пульт управления, регулируемый по вертикали и горизонтали
- Панель управления функциями установки Comfort
- Шланг слюноотсоса
- Шланг мощного пылесоса
- Система подключения вакуума для внешнего влажного отсоса
- Экстренная остановка вакуума



ПОВЫШЕННАЯ БЕЗОПАСНОСТЬ

с **расширенной гарантией** KaVo!



Получите подробную информацию о расширенной гарантии KaVo у авторизованных дилеров KaVo в регионах или в сервисной службе KaVo

Кресло пациента

- Спинка Progress
- Подголовник с двойной артикуляцией и поворотным фиксатором
- Левый подлокотник
- 15 цветов обивки, включая два специальных цвета – «рубиново-красный» и «синий океан»



Ваша рабочая поза удобна и расслаблена благодаря регулируемой высоте кресла пациента (350–830 мм), что обеспечивает эргономичность работы в любой позиции.



Цвета лака
(в базовой комплектации)



Белоснежный
(стандарт)

Цвета обивки
кресла пациента
(в базовой комплектации)



Черный
№ 33



Мятный
№ 38



Темно-синий
№ 39



Антрацит
№ 46



Оранжевый
№ 59



Ягодный
№ 60



Шоколадный
№ 62



Рубиново-красный
№ 63



Синий океан
№ 64



Дымчато-синий
№ 66



Коньячный
№ 67



Изумрудно-зеленый
№ 69



Жемчужно-серый
№ 45



Пурпурно-красный
№ 52



Растительный зеленый
№ 70

Гидроблок

- Съемная фарфоровая плевательница
- Набор для подключения внешней влажной помпы
- Система автономной подачи чистой воды
- Система дезинфекции



Светильник МАІА

(входит в базовую комплектацию)

- Светодиодный светильник 3 000–35 000 лк
- Система гибкого позиционирования
- Постоянная цветовая температура 5 000 К
- Коэффициент цветопередачи CRI=85



Светильник

KaVoLUX® 540 LED

- Бесконтактный бестеневого светодиодный 5-точечный светильник 8 000–40 000 лк с режимом COMPOsave для работы со светоотверждаемыми композитными материалами (8 000–15 000 лк) с 5-ступенчатой регулировкой яркости на элементах врача и ассистента
- Регулировка цветовой температуры



Многофункциональная ножная педаль

(входит в базовую комплектацию)

Многофункциональная ножная педаль KaVo для не требующих усилий управления и настройки функций инструментов, а также для настройки положений кресла.

Крестообразный выключатель для управления креслом пациента

Автоматически регулируемое положение кресла пациента

Предварительный выбор распыления спрея (опция)



Скоба для ношения с переключателем для аварийного отключения

Автоматически регулируемое положение кресла пациента

Предварительная установка левого вращения мотора

Струя воздуха (опция)

Педаль включения инструментов и регулирования числа оборотов/интенсивности вращения

—•— Функции только при вынутых инструментах.

—•— Функции только при вложенных инструментах.

Опции к установке KaVo ESTETICA® E30

Наименование	Артикул
Дополнительный турбинный шланг с подсветкой, без соединения	0321147
Дополнительный турбинный шланг и соединение MULTIflex® LUX 465 LRN	0321132 LRN
Дополнительный турбинный шланг и соединение MULTIflex® LUX 465 LED	0321132 LED
Мотор INTRA LUX KL 703 со шлангом (артикул для замены мотора KL 701 на KL 703)	0321703
Дополнительный мотор INTRA LUX KL 703 со шлангом	0321703
Дополнительный мотор INTRA LUX KL 701 с шлангом	0321701
Эндодонтическая функция (управление скоростью, мощностью и траекторией движения файла) с мотором KL 703, в комплекте с шлангом	0321137
Функция сухой продувки инструментов без активации инструментов (управление с педали, максимум 3 включенных инструмента)	0321921
Ультразвуковой скейлер без подсветки PIEZOsoft с одной насадкой	0321148
Ультразвуковой скейлер со светодиодной подсветкой PiezoLED® с 3 гигиеническими насадками	0321141
3-функциональный шприц врача, как на установках 1058 Life/E50 Life (артикул для замены)	0321130
Держатель для сбора отходов	0321915
Кронштейн для американского подноса	0321901 E30
Кронштейн для стандартного подноса	0321902 E30
Кронштейн для двойного стандартного подноса	0321903 E30
Вторая кнопка пневмотормоза на элементе врача, слева (правая входит в базовую комплектацию)	0321920
Рукоятка для стола с верхней подачей инструментов, правая	0321940
Рукоятка для стола с верхней подачей инструментов, левая	0321941
Набор стандартных подносов/набор двойных стандартных подносов	0321942
Американский поднос	0321943
Силиконовый коврик на блок врача с нижней подачей	0321916
Силиконовый коврик для американского подноса	0321917
Силиконовый коврик для стандартного подноса	0321918
Силиконовый коврик для двойного стандартного подноса	0321919
Механизм быстрой переориентации с правостороннего на левостороннее размещение места врача	0320102
3-функциональный шприц One, стальной, с шлангом на элементе ассистента	0322146
3-функциональный шприц с шлангом на элементе ассистента	0322130
Полимеризационная лампа Poly One на элементе ассистента	0322180
Полимеризационная лампа Satelec Mini LED на элементе ассистента	0322134
Второй слюноотсос на элементе ассистента	0322141
Держатель подноса и поднос на элементе ассистента	0322902
Бойлер для подогрева воды	0323953
Кнопка моментальной остановки пылесоса и слюноотсоса	0323956
Доп. кожух для коммуникации подключения (при размещении установки на месте предыдущей)	0323914
Стандартная стальная плита	0323455
Подлокотник	0324338 E30
Светильник EDI (артикул для замены)	0330054
Светодиодный светильник KaVo 540 LED (артикул для замены)	0330540
Стойка светильника KaVo 540 LED (артикул для замены)	0323465
Сервисный бокс пациента (салфетница, столик, подстаканник) на стойке светильника	0330998
Комплект подготовки для оснащения мультимедийной системой CONEXIOcom Ready	0520142
Мультимедийная система CONEXIOcom ONE	0520150
Мультимедийная система CONEXIOcom Life	0520155

Дополнительные опции на приобретенное ранее оборудование

Установка KaVo Estetica® E30

Наименование	Артикул
Набор подключения дополнительного турбинного шланга на установку E30 S/TM	1.009.7806
Турбинный шланг для установки E30 S/TM	1.007.8151
Набор подключения дополнительного шланга микромотора на установку E30 S/TM	1.009.7808
Шланг для микромотора KL 701, KL 702, KL 703	1.007.8149
Держатель шланга с модулем и функцией фиксации положения для установки E30 S	1.009.4931
Держатель стандартного подноса для установки E30 S	1.009.0397
Держатель американского подноса для установки E30 S	1.009.0399
Держатель двух стандартных подносов для установки E30 S	1.009.0386
Держатель стандартного подноса E30 TM	1.009.0398
Держатель американского подноса для установки E30 TM	1.009.0400
Держатель двух стандартных подносов для установки E30 TM	1.009.0396
Противоскользящий коврик для держателя стандартного подноса	1.007.5711
Противоскользящий коврик для держателя американского подноса	1.007.5710
Противоскользящий коврик для держателя двух стандартных подносов	1.007.5712
Стандартный поднос	0.228.3016
Американский поднос	0.725.8152
Набор двух стандартных подносов	0.719.1070
Держатель шланга с модулем без функции фиксации положения для установки E30 S	1.009.4932
Набор подключения скелера Piezosoft для установки E30 S/TM	1.009.7805
Набор подключения скелера PiezoLED для установки E30 S/TM	1.009.7809
Правый/Левый подлокотник	3.002.6286
Набор для установки ручки стола врача установки E30S с кнопкой пневматического тормоза и съемным актоклавируемым чехлом. (левая или правая)	1.010.0602 1.010.0601
Набор подключения трехфункционального пистолета ONE для ассистента	1.009.7774
Набор удаленного подключения подводов коммуникаций	1.009.5990
Набор подноса для ассистента	1.000.0894 + 0.228.3016
Сервисный комплект пациента	1.002.1067
Набор для ежегодного годового обслуживания	1.011.5284
Дезинфицирующий гель Dekaseptol	1.000.7204
Дезинфицирующий гель Dekaseptol	1.000.7205
Дозатор для дезинфицирующий геля Dekaseptol	1.000.7206

Новая мультимедийная система CONEXIO

Откройте для себя динамичный стиль лечения

С новым интерфейсом CONEXIO у вас все под рукой одним прикосновением.

Автоматическая загрузка профиля пациента, ведение истории его лечения, моментальное документирование выполненных стоматологических манипуляций без необходимости использования клавиатуры или других дополнительных устройств.

Ваше будущее – сегодня.



Эффективность без компромиссов

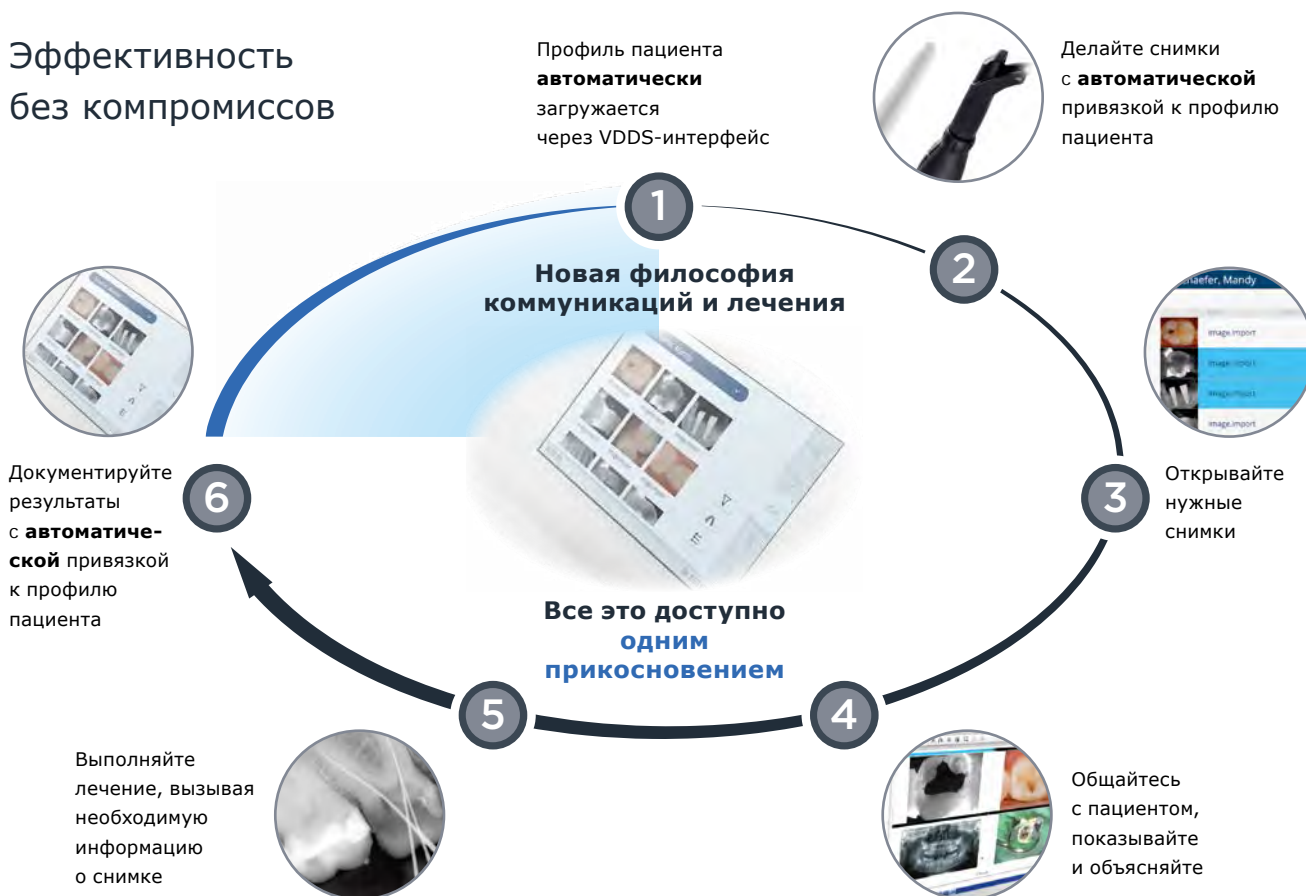

Доступно в комплекте с установками KaVo ESTETICA® E70/E80 Vision, E50 Life, E30 и Primus™ 1058 Life.

Если вам в будущем понадобится установка камеры CONEXIOcom, закажите пакет CONEXIOcom Ready вместе с установкой. Это позволит вам сэкономить средства при дальнейшем дооснащении.

Оснащение комплектами CONEXIO

	E30 TM/S	1058 Life	E50 Life TM/S	E70 Vision T/S/C	E80 Vision T/C
CONEXIOcom Ready	●	●	●	●	●
CONEXIOcom ONE	●	●	●	●	●
CONEXIOcom Life	●	●	●	●	●
CONEXIOcom HD	×	●	●	●	●
CONEXIOcom HD Pro	×	×	●	●	●
Свободная конфигурация	● ¹	●	●	●	●

● Опция. ●¹ Опция, оснащение возможно только монитором 19". × Нет возможности оснащения.

Комплект CONEXIOcom Ready

Внутреннее оснащение установки, необходимое для дальнейшего дооснащения мультимедийной системой

Кат. № 0520142

Комплект CONEXIOcom One

- Монитор KaVo Screen One (19")
- Односуставной кронштейн для монитора
- Комплект CONEXIOcom (по 1 кабелю 5 м USB и display port)
- ПО CONEXIO для камеры (SW)
- Внутреннее оснащение установки

Кат. № 0520150

Комплект CONEXIOcom Life

- Интраоральная камера ERGOcam One
- Монитор KaVo Screen One (19")
- Двухсуставной кронштейн для монитора
- Комплект CONEXIOcom (по 1 кабелю 10 м USB и display port)
- ПО CONEXIO для камеры (SW)
- Внутреннее оснащение установки

Кат. № 0520155



Интраоральные камеры KaVo ERGOcam One и KaVo DIAGNOcam

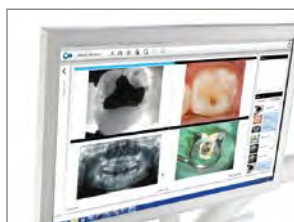

Мониторы KaVo Screen One (19") и KaVo Screen HD (22")

Комплект CONEXIOcom HD

- Интраоральная камера ERGOcam One
- Монитор KaVo Screen HD (22")
- Двухсуставной кронштейн для монитора
- Комплект CONEXIOcom (по 1 кабелю 10 м USB и display port)
- ПО CONEXIO для камеры (SW)
- Функция управления CONEXIO с педалями
- Внутреннее оснащение установки

Кат. № 0520160

Комплект CONEXIOcom HD pro

- Интраоральная камера ERGOcam One
- DIAGNOcam 2170 U1
- Монитор KaVo Screen HD (22")
- Двухсуставной кронштейн для монитора
- Комплект CONEXIOcom (по 1 кабелю 10 м USB и display port)
- ПО CONEXIO для камеры (SW)
- Функция управления CONEXIO с педалями
- Внутреннее оснащение установки
- 2 USB-порта для камер

Кат. № 0520170

Функция управления CONEXIO с педалями (для CONEXIOcom One и CONEXIOcom Life)

Кат. № 1.011.6550

Несущая система KaVo Centro® 1540

Инновационный дизайн вашего стоматологического кабинета

Открытая несущая система у стоматологической установки. Быстрая доступность к рабочим элементам экономит ваше время и препятствует трате лишних сил.

Все находится непосредственно под вашей рукой: операционный светильник, рентгенаппарат, операционный микроскоп, дополнительные приборы, монитор – все техническое оснащение кабинета.

Несущая система KaVo Centro® 1540

Кат. № 1.001.3896 Высота 2,4–2,9 м

Кат. № 1.003.5967 Высота 2,9–3,4 м

Кат. № 1.005.9071 Высота 3,4–3,9 м

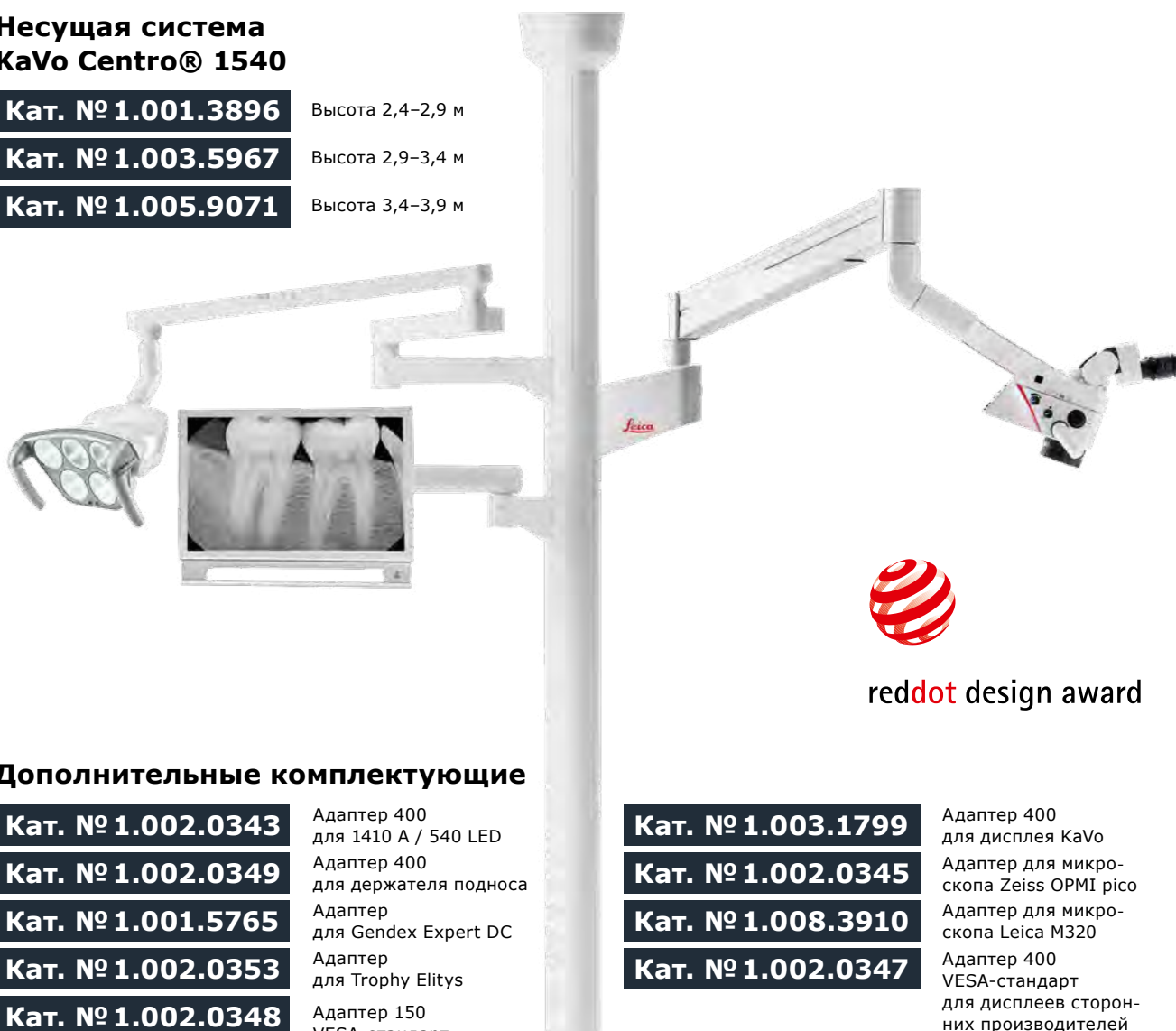

reddot design award

Дополнительные комплектующие

Кат. № 1.002.0343 Адаптер 400 для 1410 A / 540 LED

Кат. № 1.002.0349 Адаптер 400 для держателя подноса

Кат. № 1.001.5765 Адаптер для Gendex Expert DC

Кат. № 1.002.0353 Адаптер для Trophy Elitys

Кат. № 1.002.0348 Адаптер 150 VESA-стандарт для дисплеев сторонних производителей

Кат. № 1.003.1799 Адаптер 400 для дисплея KaVo

Кат. № 1.002.0345 Адаптер для микроскопа Zeiss OPMI pico

Кат. № 1.008.3910 Адаптер для микроскопа Leica M320

Кат. № 1.002.0347 Адаптер 400 VESA-стандарт для дисплеев сторонних производителей



KaVo Centro® – это несущая система с потолочным и напольным креплением для помещений высотой от 2,40 до 3,40 м.

Зачем выбирать
между ценой
и качеством?



Рабочий стул KaVo PHYSIO® One

Ищете подходящее сочетание эргономики и комфорта при оптимальном соотношении цены и высокого качества? В таком случае рабочий стул KaVo PHYSIO® One – идеальное решение для вас. Высокое качество производства обеспечивает долговечность и прочность рабочего стула KaVo PHYSIO® One для продолжительного и интенсивного использования в стоматологической клинике.

Рабочий стул KaVo PHYSIO® One

Кат. № 1.010.0800 ONE



Концепция гигиены. Превосходно, без компромиссов

- Широкий диапазон индивидуальной регулировки высоты сиденья и наклона спинки
- Эргономичная форма подушек спинки и сиденья
- Стабильное положение сидья благодаря специальной форме сиденья
- Большая свобода движений благодаря закругленной кромке сиденья, обеспечивающего оптимальную опору для бедер

Технические характеристики

Минимальная высота сиденья – 465 мм.
Максимальная высота сиденья – 660 мм.
Диапазон регулировки высоты сиденья – 195 мм.
Максимальная ширина сиденья – 400 мм.
Глубина сиденья – 380 мм.
Диапазон регулировки угла наклона спинки/сиденья – 15°.
Диаметр основания – 535 мм.
Вес – 12 кг.



Рабочий стул KaVo PHYSIO® Evo

Рабочий стул KaVo PHYSIO® Evo – это элегантный и современный дизайн в разнообразном цветовом оформлении. Компактность и небольшой диаметр основания обеспечивают свободу движения даже в ограниченном пространстве.

Высококачественные материалы, обработанные в соответствии с высочайшими стандартами KaVo, а также проведенные комплексные испытания на прочность гарантируют долгий срок службы.

Спинка и подушка сиденья рабочего стула KaVo PHYSIO® Evo обладают эргономичной формой. Выступ по центру подушки сиденья обеспечивает стабильность посадки и предотвращает скольжение даже в случае короткого, быстрого качания. Закругленная кромка сиденья создает оптимальную опору для бедер, за счет чего обеспечивается большая свобода движений. Пружинящая спинка стула создает постоянную опору для мышц спины – в частности, в области поясницы – и, соответственно, сохраняет здоровье спины.



Черный
№ 33



Мятный
№ 38



Темно-синий
№ 39



Антрацит
№ 46



Оранжевый
№ 59



Ягодный
№ 60



Шоколадный
№ 62



Рубиново-красный
№ 63



Синий океан
№ 64



Дымчато-синий
№ 66



Коньячный
№ 67



Изумрудно-зеленый
№ 69



Жемчужно-серый
№ 45



Пурпурно-красный
№ 52



Растительный
зеленый № 70



Графит № 110



Кашемир
№ 111

Основные преимущества KaVo PHYSIO® Evo

- Идеальное сочетание эргономики и максимального комфорта
- Высочайшее качество KaVo для непревзойденной надежности
- Привлекательные цвета и современный дизайн
- Улучшенная гигиена благодаря минимальным зазорам и легко очищаемым поверхностям

Технические характеристики

Технические характеристики

Минимальная высота сиденья – 465 мм.

Максимальная высота сиденья – 660 мм.

Диапазон регулировки высоты сиденья – 195 мм.

Максимальная ширина сиденья – 400 мм.

Глубина сиденья – 380 мм.

Диапазон регулировки угла наклона спинки/сиденья – 30°.

Угол наклона сиденья – 15°.

Диаметр основания – 535 мм.

Вес – 12,5 кг.

Рабочий стул KaVo PHYSIO® Evo

Кат. № 1.010.0800 EVO



Микроскоп Leica M320

5 ВАРИАНТОВ
комплектации,
включая полностью
индивидуальную
Leica M320 Expert!



Операционный микроскоп
Leica M320

Кат. № 0.801.0500



Основные преимущества Leica M320

- Апохроматический объектив
- Двойная светодиодная подсветка 100 000 лк
- Full HD-видеокамера с функцией фото- и видеосъемки высокого разрешения с дистанционным управлением
- Документирование фото- и видеоматериалов на SD-карте объемом до 32 ГБ
- Оранжевый светофильтр для работы со светоотверждаемыми материалами
- Медицинский дизайн с минимальными зазорами и отсутствием кабелей
- Наносеребряное антибактериальное покрытие



Leica M320 – стоматологический операционный микроскоп со встроенной камерой Full HD на мобильной стойке, с возможностью настенного и потолочного крепления или с адаптацией на стойке Centro®.

Камера Full HD 1080p для микроскопа Leica M320



Откройте для себя динамичный стиль лечения

Leica предлагает вам встроенную камеру Full HD с разрешением 10 мегапикселей, позволяющую сохранять изображения или видео на встроенную SD-карту памяти.

Разрешение при съемке
Фото – 10 Мп/5 Мп/ 2,5 Мп.
Видео – 1080p/1080i/720p.

Технология визуализации Leica позволяет легко обмениваться сохраненной информацией, вести историю в медицинских картах. Демонстрация клинических снимков пациентам поможет наладить эффективную коммуникацию и завоевать несомненное доверие.



Leica
MICROSYSTEMS

Ваши надежные
партнеры

KAVO
Dental Excellence

Объектив MultiFoc для микроскопа Leica M320

Еще более эффективная и легкая работа

Объектив для микроскопа Leica M320 MultiFoc – это гибкая оптическая система, позволяющая проводить фокусировку в диапазоне рабочего расстояния 200–300 мм, что позволяет врачу работать более эргономично и без отрыва от рабочего процесса.

Основные преимущества объектива

- Не требует репозиционирования микроскопа
- Фокусная регулировка осуществляется поворотом ручки
- Один объектив для многих пользователей вне зависимости от их роста
- Простое использование для начинающих пользователей
- Легкое использование в общей практике, особенно при необходимости перемещения пациента



Объектив MultiFoc

Кат. № 0.801.0248

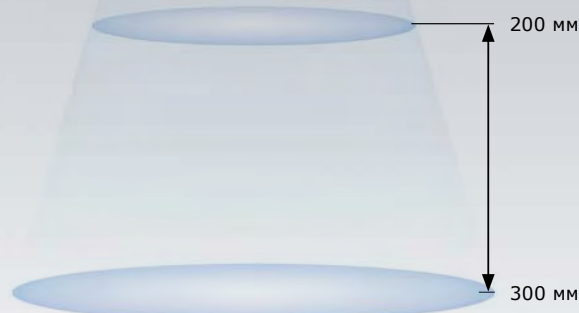
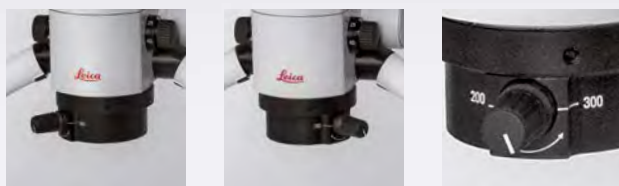

Любой ранее приобретенный микроскоп Leica M320 возможно укомплектовать объективом MultiFoc путем замены предыдущего объектива на объектив MF

Варианты комплектации микроскопа Leica M320

Микроскоп Leica M320 с выносной консолью, включая наклонный блок оптики с 5-ступенчатым изменением увеличения, двойным светодиодным осветителем 100 000 лк (ресурс 60 000 часов), встроенным оранжевым фильтром для работы с композитами.



Варианты крепления

Кат. № 0.801.0032	Напольный штатив F12
Кат. № 0.801.0035	Напольная фиксированная плита FP12
Кат. № 0.801.0034	Настенное крепление W12
Кат. № 0.801.0240	Потолочный штатив C12 для помещений с высотой потолка до 3,4 м

Опции

Кат. № 0.801.0248*	Мультифокальный объектив, изменение рабочего расстояния 200–300 мм
Кат. № 0.801.0042*	Объектив f=200 мм (рабочее расстояние) с тонкой подфокусировкой
Кат. № 0.801.0027*	Объектив f=250 мм (рабочее расстояние) с тонкой подфокусировкой
Кат. № 0.801.0044*	Объектив f=300 мм (рабочее расстояние) с тонкой подфокусировкой
Кат. № 0.801.0036*	Объектив ахроматический f=200 мм
Кат. № 0.801.0037*	Объектив ахроматический f=225 мм
Кат. № 0.801.0026*	Объектив ахроматический f=250 мм
Кат. № 0.801.0039*	Объектив ахроматический f=300 мм
Кат. № 0.801.0040*	Объектив ахроматический f=350 мм
Кат. № 0.801.0041*	Объектив ахроматический f=400 мм
Кат. № 0.801.0020*	Фиксированный бинокулярный тубус 45°
Кат. № 0.801.0025*	ErgoWedge – для дополнительной подстройки угла смещения тубуса от 5° до 25°. Совместим только с тубусом 45°.
Кат. № 0.801.0021*	Бинокулярный тубус с регулировкой 0–180°
Кат. № 0.801.0024*	ErgonOptic Dent – удлинитель с функцией вращения

Leica M320 Value Package	Leica M320 Advanced I Package	Leica M320 Advanced II Ergo Package	Leica M320 High End Package
●	●	●	●
●	●		
	●		
		●	●
			●

● – опция включена в стандартный комплект



Ваши надежные партнеры





Опции

Кат. № 0.801.0022*	Окуляр 10x
Кат. № 0.801.0023*	Окуляр 12,5x
Кат. № 0.801.0052*	Окуляр 10x с перекрестьем
Кат. № 0.801.0250*	IVC II – встроенная фото- и видео-камера Full HD (пульт в комплекте)
Кат. № 0.801.0031*	Кабель HDMI 10 м
Кат. № 0.801.0261*	Комплект USB-кабелей для переноса данных в ПК
Кат. № 0.801.0059*	IVA – встроенный видеоадаптер f=55 для интерфейса C-mount
Кат. № 0.801.0237*	Стереoaдаптер для установки светоделителя
Кат. № 0.801.0234*	Светоделитель 50%/50%
Кат. № 0.801.0266*	Светоделитель 70%/30%
Кат. № 0.801.0019*	Набор латеральных ручек
Кат. № 0.801.0018*	Комплект фронтальной ручки (крепление, 1 ручка, 1 дезинфицируемая накладка)
Кат. № 0.801.0029*	Противовес малый для улучшения баланса микроскопа
Кат. № 0.801.0241*	Противовес большой для улучшения баланса микроскопа
Кат. № 0.801.0028*	Защитное стекло для объектива
Кат. № 0.801.0030*	Пылезащитный чехол
Кат. № 0.801.0073*	Гигиенические наклейки на ручки изменения увеличения, автоклавируемые

Leica M320 Value Package	Leica M320 Advanced I Package	Leica M320 Advanced II Ergo Package	Leica M320 High End Package
●			
	●	●	●
	●		●
	●		●
	●		●
●	●	●	●
		●	
			●
●	●	●	●
●	●	●	●

● – опция включена в стандартный комплект

Стоматологические инструменты

Наконечники KaVo

Наконечники KaVo Master Series	94
Стальные головки KaVo INTRA	101
Наконечники KaVo Expert Series	105
Наконечники KaVo Smart Series	108

Серия инструментов flex

Воздушные скейлеры SONICflex®	112
Насадки для скейлеров SONICflex®	113
Ультразвуковые скейлеры PiezoLED® и PIEZOsoft	119
Насадки для ультразвуковых скейлеров PiezoLED® и PIEZOsoft	120
Воздушно-абразивный наконечник RONDOflex® plus 360	121
Наконечник для профилактики PROPHYflex® 3	124
PROPHYpearls®	125
Наконечник для снятия коронок CORONAFlex® 2005	127

Микромоторы и быстросъемные соединения

Пневматические микромоторы	128
Электрические микромоторы	129
Источники света для микромоторов и соединений с подсветкой	129
Быстросъемные соединения MULTIflex®	130

Диагностика

KaVo DIAGNOcam	132
DIAGNOdent® pen 2190	136

Хирургическая программа

KaVo MASTERSurg LUX	138
KaVo EXPERTSurg LUX	139
INTRA® S600 LED	141
Турбинные наконечники KaVo SURGtorgue™	142
Наконечники KaVo SURGmatic	143
Наконечники INTRA® для микрохирургии	144



Наконечники Master, Expert и Smart



Наконечники KaVo Master Series Истинные мастера не терпят компромиссов

Качество KaVo

Опыт, накопленный в течение 100 лет, и более 5 миллионов наконечников, проданных во всем мире, подтверждают высокое качество продукции KaVo.

- В производстве нашей продукции мы делаем акцент на точность и, у нас очень высокие стандарты качества. Для обеспечения требуемого результата сборка инструментов производится в стерильном цехе завода г. Биберах (Германия)
- До 70% изготовленных другими производителями наконечников требуют серьезного ремонта в первые четыре года. Лишь 30% наконечников, произведенных KaVo, нуждаются в подобном ремонте. Это безусловный показатель качества инструментов и, соответственно, лидирующих позиций компании KaVo на стоматологическом рынке (источник: опрос GfK ZaBus, март 2009 г.)
- 98% повторных покупок – высочайший уровень удовлетворения стоматологов качеством нашей продукции
- Регулярная сертификация обеспечивает постоянный высокий уровень качества. Компания KaVo сертифицирована в соответствии с EN ISO 9001 и EN ISO 13485

Инновации KaVo

Более чем 2 200 патентов и зарегистрированных инновационных разработок в области производства стоматологического оборудования – яркий вклад в ежедневный успех и продвижение компании KaVo.

- Автоматический клапан регулировки давления обеспечивает постоянное высокое качество работы, одновременно поддерживая длительный срок службы
- Запатентованные углы головки и нижней части наконечника KaVo, соответственно в 100° и 19°, обеспечивают оптимальный доступ к области препарирования и обработки



Сделано в Германии.
На это можно положиться!

KaVo master series



Превосходство в ваших руках на протяжении всего дня

KaVo MASTERtorque LUX M9000 L

Бесшумная турбина мощностью 23 Вт
с технологией Direct Stop

MASTERtorque LUX M9000 L

Кат. № 1.008.7900

MASTERtorque LUX M9000 L в цвете «Антрацит»

Кат. № 1.007.7100

MASTERtorque LUX M9000 L в цвете «Темный шоколад»

Кат. № 1.007.9900



Максимальная МОЩНОСТЬ

KaVo MASTERtorque – это квинтэссенция технологий, инноваций и опыта, накопленного в течение 100 лет.

KaVo предлагает вам высокую эффективность лечения и высокий уровень удовлетворения ваших пациентов.

Больше мощности

Максимальная мощность 23 Вт, увеличение значения крутящего момента на 20%*.

Больше точности

Высокая эффективность благодаря усовершенствованным технологическим и конструктивным решениям.

Больше комфорта

Повышенный комфорт для стоматолога и пациента благодаря очень низкому уровню шума в процессе лечения (57 дБ).

Совершенная тишина

Бесшумность KaVo MASTERtorque – лучший из звуков, которые слышали вы и ваши пациенты. Конструкция обеспечивает потрясающе низкий уровень шума, особенно снижены высокие частоты.

23 Вт

Сравнение уровня шума

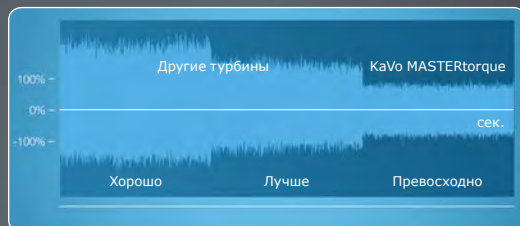

Уровень шума турбин, сравниваемых с KaVo MASTERtorque, оказался в намного более широком диапазоне

Оптимизированная частота вращения

Уровень шума работающего турбинного наконечника беспрецедентно низок и равен всего 57 дБ (А).

* По сравнению с KaVo GENTLEsilence 8000 B.

Легендарная безопасность с технологией Direct Stop

Время остановки бора в новой турбине KaVo MASTERtorque сокращено на 60% благодаря Direct Stop – запатентованной KaVo технологии мгновенной остановки. Бор останавливается за доли секунды*.

В мире продано более

5 000 000

наконечников KaVo

Безопасное препарирование

Технология Direct Stop предлагает вам существенно повысить уровень безопасности в процессе лечения.

Время остановки бора

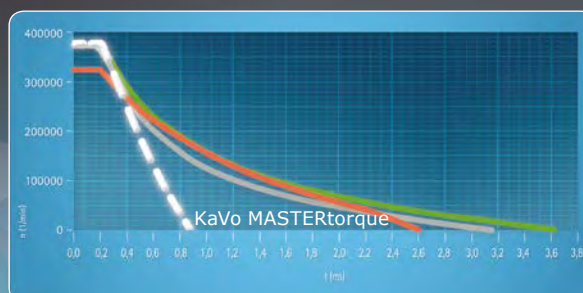

Сравнение KaVo MASTERtorque с другими турбинами

Концепция гигиены



Физика процесса обратного всасывания в головке наконечника при отрицательном давлении

Безопасность

KaVo уделяет большое внимание безопасности лечения и работы с оборудованием, защищает стоматологов, ассистентов и пациентов во время лечения. Встроенные автоматические клапаны исключают риск обратного всасывания жидкостей и загрязненных частиц, обеспечивая высокий уровень гигиены и защищая от перекрестного загрязнения.

Долговечность

Клапаны обратного всасывания, являющиеся частью уникальной концепции гигиены KaVo, эффективно предотвращают проникновение загрязняющих частиц в корпус головки, увеличивая срок службы турбины.

* В среднем за 1 сек.



Всегда на шаг впереди

Качество KaVo

- Отличный обзор благодаря миниатюрной головке для стандартных и коротких боров
- Технология Direct Stop для дополнительной безопасности и гигиены
- Мощность 23 и 19 Вт
- Низкий уровень шума
- Соединение KaVo MULTIflex® или Sirona (M8700 LS)



MASTERtorque Mini LUX M8700 L

Кат. № 3.001.000

**Роторная группа для турбины
Mini M8700L без ключа**

Кат. № 3.001.9915

Ключ для турбины Mini M8700L

Кат. № 1.008.6133

**Spare turbine without key -
роторная группа к турбине LUX
M9000 L без ключа**

Кат. № 2.000.2266

Ключ к турбине LUX M9000 L

Кат. № 0.411.3053

Наконечники KaVo MASTERmatic

Лучшие результаты. Всегда

Наслаждайтесь оптимальным доступом и максимальной точностью при работе с новыми наконечниками KaVo MASTERmatic.

Новая премиальная серия KaVo MASTERmatic пришла на смену популярной серии GENTLEpower. Эта разработка немецких инженеров объединяет дух инноваций и самые лучшие характеристики, проверенные сотни тысяч раз, в один инструмент. Произведенная по самым бескомпромиссным стандартам качества, серия KaVo MASTERmatic была разработана для того, чтобы вы могли полностью реализовать свой потенциал. Вы хотите только самое лучшее? Тогда выберите наивысший стандарт качества.



Наилучший доступ и идеальный обзор:

- уменьшенный размер головки
- оптимальное патентованное сочетание углов головки и нижней части наконечника
- сфокусированная подсветка

Мы сохранили известный принцип сменных головок KaVo. При необходимости вы можете быстро сменить головку и продолжить свою работу или комбинировать хвостовик наконечника и головку, чтобы они соответствовали вашим предпочтениям при лечении. Разумеется, предыдущие модели головок INTRA LUX и нижние части наконечников GENTLEpower совместимы с новой серией MASTERmatic.



Уникальная надежность:

- долговечность KaVo
- тщательный технический контроль
- сменные головки на выбор, 14 шт.



Максимум точности:

- технология тройных редукторов
- твердосплавная направляющая втулка
- эргономичный дизайн

KaVo master series



MASTERmatic M25 L / M05 L Mini – маленькая головка и огромная производительность

MASTERmatic LUX M25 L

Повышающий угловой наконечник.
Трансмиссия 1:5.

Кат. № 1.009.3630

MASTERmatic LUX M05 L

Повышающий угловой наконечник.
Трансмиссия 1:5.

Кат. № 1.009.3640



MASTERmatic High-speeds

Сочетание размера головки, комбинации углов наконечника, твердосплавной направляющей втулки, технологии тройных редукторов и сменного фильтра для спрея делает премиальный высокоскоростной угловой наконечник KaVo MASTERmatic LUX M25 L самым лучшим.

- Лучшая визуальная доступность благодаря уменьшенным размерам головки и улучшенному углу обзора (высота 13,5 мм, диаметр 10,3 мм)
- Удивительно тихая работа благодаря технологии тройного редуктора, обеспечивающего спокойную работу без раздражающей вибрации
- Удобный как для стоматолога, так и для пациента благодаря очень низкому уровню шума во время лечения (55 дБ(А))
- Увеличение операционного пространства благодаря запатентованной KaVo комбинации углов 100°/19° для головки / нижней части наконечника
- Более безопасный: сменный микрофильтр спрея снижает риск термического некроза тканей и продлевает срок службы боров
- Новое дополнение к серии MASTERmatic: высокоскоростной наконечник M05 L с миниатюрной головкой специально для боров с коротким хвостовиком (16,5 мм) особенно хорош при затруднении доступа к операционному полю (например, во время лечения детей или пожилых пациентов)

Сравнение объемов головки*



* Размеры головки по сравнению с головкой самого популярного высокоскоростного наконечника в мире – KaVo GENTLEpower 25 LP

Стальные головки KaVo INTRA – просто блестящи!

На 65% тверже, чем раньше, и в два раза более устойчивы к деформации, чем титан. Это новые головки KaVo INTRA – самые лучшие и самые прочные.

- Долговечные – благодаря использованию самой современной нержавеющей стали
- Гигиеничные – за счет уменьшения количества углублений и ребер
- Надежные – обладают высочайшим качеством KaVo и имеют 2 года гарантии
- Для любых стоматологических манипуляций – 14 различных головок на выбор



Легко заменить – головки KaVo INTRA подходят ко всем нижним частям наконечников KaVo.



14 сменных насадок для максимальной гибкости

Независимо от того, что вы собираетесь делать, широкий диапазон головок INTRA всегда обеспечит оптимальный выбор головки для наконечника. Выберите головку, подходящую для вашей задачи, и скомбинируйте ее с нижней частью углового наконечника. Это лучшее решение для любых показаний, гарантирующее отличные результаты.

M07 L

- Трансмиссия 2,7:1, с подсветкой
- Внутренняя подача охлаждения
- Покрытие Plasmatec

Кат. № 1.009.3610



Традиционное препарирование

Идеальны для работы с кариозными полостями, для препарирования дентина и формирования поверхностей пломб

M20 L (1:1)

M07 L (2,7:1)

L68

Трансмиссия 1:1.
Максимальная рабочая скорость 40000 об/мин.
Для угловых боров 2,35 мм.
Макс. длина бора 22 мм.



L66 B

Трансмиссия 3:1.
Максимальная рабочая скорость 13300 об/мин.
Для угловых боров 2,35 мм.



Кат. № 1.008.1833

Кат. № 1.008.1831

L80

Трансмиссия 1:1.
Максимальная рабочая скорость 40000 об/мин.
Ø бора 1,59–1,6 мм.
Макс. длина бора 25 мм.
Ø режущей части ≤ 2 мм.



L52 Mini

Трансмиссия 1:1.
Максимальная рабочая скорость 40000 об/мин.
Для угловых боров 2,35 мм.
Макс. длина бора 16 мм.



Кат. № 1.004.4456

Кат. № 1.008.1825

L68 B

Трансмиссия 1:1.
Максимальная рабочая скорость 40000 об/мин.
Для угловых боров 2,35 мм.



L67

Трансмиссия 2:1.
Максимальная рабочая скорость 20000 об/мин.
Для угловых боров 2,35 мм.
Макс. длина бора 22 мм.



Кат. № 1.008.1834

Кат. № 1.008.1832

Профилактика

Идеальная полировка любыми щеточками и чашечками

M07 L (2,7:1)

L31

Трансмиссия 2:1. Максимальная рабочая скорость 20 000 об/мин. Для полировочных чашечек и щеточек (накручивающихся или надевающихся).



Кат. № 1.008.1824

L61 R

Возвратно-поступательное движение 0,8 мм, 36 фикс. позиций. Для интердентальных файлов Proxoshape, MarginShaper, Bevelshape и др.



Кат. № 1.008.1829

L53

Вращение туда-обратно примерно на 90°. Для угловых боров 2,35 мм.



Кат. № 1.008.1829

L61 G

Затухающие импульсы 0,8 мм, свободн. вращение. Для интердентальных файлов Proxoshape, Bevelshape, Cavishape, Rootshaper Intensive.



Кат. № 1.008.1828

Хирургия

Чрезвычайно малые размеры для микрохирургии

M20 L (1:1)

L22

Трансмиссия 1:1. Макс. рабочая скорость 20 000 об/мин. Для круглого бора и/или бора в виде перевернутой буквы U, конического бора размера 0 или 2.



Кат. № 1.008.1835

Эндодонтия

Для эндодонтических показаний в сочетании с KaVo ESTETICA® E80, E70 или E50

M29 L (7,4:1)

L53

Вращение туда-обратно примерно на 90°. Для боров 2,35 мм для корневых каналов. Длина файлов 41 мм.



Кат. № 1.008.1826

L3

Вращение туда-обратно примерно на 90°. Для ручных файлов для корневых каналов. Ø файлов 3,5–4 мм. Длина файлов 41 мм.

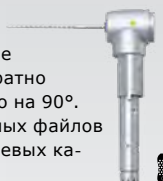

Кат. № 1.008.1822

L3 Y

Возвратно-поступательное движение 0,4 мм. Для ручных файлов для корневых каналов. Ø файлов 3,5–4 мм. Длина файлов 41 мм.

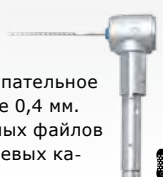

Кат. № 1.008.1823

L62

Трансмиссия 10:1. Максимальная рабочая скорость 4 000 об/мин. Для боров 2,35 мм для корневых каналов. Длина файлов 41 мм.



Кат. № 1.008.1830

M20 L (1:1)

L68 B

Трансмиссия 1:1. Максимальная рабочая скорость 40 000 об/мин. Для угловых боров 2,35 мм и эндодонтических файлов.



Кат. № 1.008.1834

L66 B

Трансмиссия 3:1. Максимальная рабочая скорость 13 300 об/мин. Для угловых боров 2,35 мм и эндодонтических файлов.

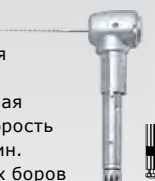

Кат. № 1.008.1831

Нижние части наконечников KaVo MASTERmatic – безграничная универсальность

Соберите свой наконечник в соответствии с собственными потребностями. Скомбинируйте нижнюю часть углового наконечника, имеющего обычную трансмиссию, с необходимой вам головкой INTRA и получите собственный оптимально подходящий инструмент.



MASTERmatic LUX M20 L

- Угловой наконечник
- Трансмиссия 1:1
- Подсветка 25000 лк
- Рабочий стандарт для экскавации кариеса
- Теперь со сменным фильтром для спрея
- Максимальная гибкость при лечении и все возможности, предоставляемые 14 сменными головками

Кат. № 1.009.3620



MASTERmatic Low-speeds

MASTERmatic LUX M07 L

- Угловой наконечник
- Трансмиссия 2,7:1
- Подсветка 25000 лк
- Для экскавации кариеса и профилактики
- Теперь со сменным фильтром для спрея
- Максимальная гибкость при лечении и все возможности, предоставляемые 14 сменными головками
- Совместим со всеми головками INTRA LUX

Кат. № 1.009.3610



MASTERmatic LUX M29 L

- Угловой наконечник
- Трансмиссия 7,4:1
- Подсветка 25000 лк
- Предназначен для эндодонтии
- Теперь со сменным фильтром для спрея
- Максимальная гибкость при лечении и все возможности, предоставляемые 14 сменными головками
- Совместим со всеми головками INTRA LUX

Кат. № 1.009.3580



MASTERmatic LUX M10 L

- Прямой наконечник
- Трансмиссия 1:1
- Можно использовать боры для прямого или углового наконечника
- Подсветка 25000 лк
- Для простых экстраоральных технических работ (например, коррекции зубного протеза)

Кат. № 1.009.3570

Наконечники KaVo EXPERT Series Настоящие профессионалы знают свои сильные стороны

Преимущества серии EXPERT



Стальные головки турбин и моторных наконечников имеют дополнительный запас прочности.



Мощность зажима цанги в 30 Н позволяет снизить риск прокручивания и дальнейшего выпадения остановившегося бора.



Микрофильтр системы подачи спрея и покрытие EXPERTgrip на корпусе облегчают уход за наконечником.



Жесткий световод сохраняет качество галогеновой или светодиодной подсветки даже после многих лет работы и стерилизации.

KaVo expert series



Сделано в Германии.
На это можно положиться!



Турбинные наконечники KaVo EXPERTtorque – быстрый результат сегодня, завтра и всегда



EXPERTtorque E680 L / C

- Мощность 18 Вт
- Керамические подшипники
- Запатентованная форма для легкого доступа к молярам
- Мощная цанга 30 Н
- 4-точечный спрей
- Стальная головка (высота 13,6 мм, Ø12,5 мм)

Кат. № 1.006.8700

E680 L
с подсветкой

Кат. № 1.006.9000

E680 C
без подсветки



EXPERTtorque Mini E677 L

- Уменьшенная головка (высота 12,2 мм, Ø10,8 мм)
- 3-точечный спрей

Кат. № 1.007.3600

С подсветкой



EXPERTtorque LUX E680 LS

EXPERTtorque E680 L с разъемом для быстрого съемного соединения Sirona Click&Go

Кат. № 1.006.4600

E680 LS подсветкой

Роторная группа для турбины mini E677 L без ключа

Кат. № 1.007.9457

Роторная группа для турбины E680 L без ключа

Кат. № 1.007.9313

Ключ для турбины mini E677 L

Кат. № 1.008.6133

Ключ для турбины E680 L

Кат. № 0.411.3053



Светодиод KaVo MULTI LED обеспечивает превосходное освещение зоны препарирования и обладает сроком службы в несколько раз больше, чем срок службы галогеновых ламп

Угловые наконечники KaVo EXPERTmatic – акцент на эффективности

EXPERTmatic E25 L / C

- Трансмиссия 1:5
- Для ортопедических работ на повышенных скоростях

Кат. № 1.007.5550

E25 L с подсветкой

Кат. № 1.007.5551

E25 C без подсветки



EXPERTmatic E20 L / C

- Трансмиссия 1:1
- Для терапевтического применения

Кат. № 1.007.5540

E20 L с подсветкой

Кат. № 1.007.5541

E20 C без подсветки



EXPERTmatic E15 L / C

- Трансмиссия 5,4:1
- Для препарирования дентина на низких оборотах

Кат. № 1.007.5530

E15 L с подсветкой

Кат. № 1.007.5531

E15 C без подсветки



EXPERTmatic E61 C

- Трансмиссия 2,7:1
- Для профилактики с использ. интердентальных файлов

Кат. № 1.008.4999

Без подсветки



EXPERTmatic E31 C

- Трансмиссия 5,4:1
- Для профилактики с использованием насадок

Кат. № 1.008.4998

Без подсветки



EXPERTmatic E10 C

- Трансмиссия 1:1
- Прямой наконечник для работы с ортопед. конструкциями

Кат. № 1.007.5560

Без подсветки



Наконечники KaVo SMART Series. Откройте для себя мир стоматологических инструментов KaVo

Серия Smart – разумный выбор знатоков

Тот, кто хочет подниматься выше и выше, должен иметь хороший фундамент. Серия инструментов KaVo Smart предлагает вам отличные условия для его постройки. Войдите в мир стоматологических инструментов KaVo и испытайте их качество и надежность.

Все преимущества инструментов KaVo

- Мощный крутящий момент для быстрой и эффективной работы
- Стандарты безопасности KaVo
- Эффективность и безопасность работы

Качество KaVo, проверенное временем

Познакомьтесь с инструментами KaVo – одного из ведущих мировых производителей стоматологических инструментов.

Доступная цена

Признанное качество KaVo по доступной цене.

KaVo **smart** series



Сделано в Германии.
На это можно положиться!

Во всем мире продано более
5 000 000 наконечников KaVo



Турбинные наконечники KaVo SMARTtorque. Мощные в любой ситуации

SMARTtorque S619 L / C

- Мощность 16 Вт
- Керамические подшипники
- Мощная цанга 30 Н
- 4-точечный спрей
- Стандартная головка (высота 14,5 мм, Ø12,5 мм)
- Соединение MULTIflex®

Кат. № 1.008.1641 **Кат. № 1.008.1642**

С подсветкой

Без подсветки



Надежная эксплуатация и простая очистка благодаря эргономичной форме.

SMARTtorque S609 C

- Мощность 16 Вт
- Керамические подшипники
- Мощная цанга 30 Н
- 4-точечный спрей
- Стандартная головка (высота 14,5 мм, Ø12,5 мм)
- Соединение Midwest

Кат. № 1.008.1644 Без подсветки



Идеальные размеры головки турбин обеспечивают безопасный беспрепятственный доступ к полости рта.

Роторные группы SMARTtorque S619 L / C и S609 C

Кат. № 1.008.4163 Без ключа

Ключ для турбин SMARTtorque S619 L/C, S609 C

Кат. № 0.411.3053

SMARTtorque S605 C Mini

- Мощность 13 Вт
- Керамические подшипники
- Мощная цанга 30 Н
- 1-точечный спрей
- Уменьшенная головка (высота 12,3 мм, Ø10,8 мм)
- Соединение Midwest

Кат. № 1.008.1645 Без подсветки



Надежная фиксация бора или насадки с силой удержания цанги до 30 Н.

SMARTtorque S615 L Mini

- Мощность 13 Вт
- Керамические подшипники
- Мощная цанга 30 Н
- 1-точечный спрей
- Уменьшенная головка (высота 12,3 мм, Ø10,8 мм)
- Соединение MULTIflex®

Кат. № 1.008.1643 С подсветкой

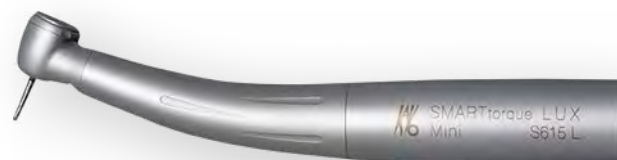

4-точечный спрей на турбинах со стандартной головкой оптимально защищает зубы от теплового повреждения.

Роторные группы SMARTtorque S615 L Mini и S605 C Mini

Кат. № 1.008.4164 Без ключа

Ключ для турбин SMARTtorque S615 Mini, S 615 C Mini

Кат. № 1.008.6133

Угловые наконечники KaVo SMARTmatic - знаменитое немецкое качество по доступной цене



Вы можете выбрать подходящий наконечник SMARTmatic для широкого спектра клинических ситуаций: эндодонтии, реставрации, профилактики или другого применения.









KaVo SMARTmatic обладает многими технологическими особенностями такими как: высококачественная нержавеющая сталь, малогабаритная головка, сбалансированность.

Качество KaVo никогда не было столь доступным.

* Применяется только в инструментах S10 S и S20 S.

Терапия, профилактика, эндодонтия

Обладая широким ассортиментом инструментов, KaVo SMARTmatic предлагает большой диапазон возможностей для различных стоматологических специальностей.

	Модель	Основное применение	Спрей	Трансмиссия	Максимальная скорость, об/мин	Диаметр бора (тип)	Артикул
	S10 S	реставрация	x	1:1	40000	2,35 мм	1.011.6732
	S10	реставрация	-	1:1	40000	2,35 мм	1.011.6730
	S20 S	реставрация	x	1:1	40000	2,35 мм	1.011.6752
	S20	реставрация	-	1:1	40000	2,35 мм	1.011.6750
	ENDO S81	эндодонтия	-	8:1	40000	2,35 мм	1.011.6780
	ENDO S321	эндодонтия	-	32:1	40000	2,35 мм	1.011.6790
	PROPHY S31	профилактика	-	8:1	20000	Чашечки типа Screw-In и Snap-On	1.011.6760
	PROPHY S33	профилактика	-	8:1 Направление вращения 70°	20000	Чашечки типа Snap-On	1.011.6800
	S53	профилактика, эндодонтия	-	8:1 Направление вращения 70°	20000	Чашечки типа latch-type	1.011.6810

Профессиональная гигиена и профилактика KaVoKerr



Воздушные скейлеры SONICflex®

SONICflex® quick 2008 / 2008 L

- Подсветка (SONICflex® LUX 2008 L)
- Частота колебаний 6 000 Гц
- 3 амплитуды колебаний – 120 мкм, 160 мкм, 240 мкм
- Эллиптическое движение насадки
- Очень тихая работа
- Ключ для смены насадок в комплекте

Используется с насадками с номером и префиксом "А"

KaVo master
series

Кат. № 1.005.9311

SONICflex®
quick 2008

Кат. № 1.005.9310

SONICflex®
quick 2008 L

SONICflex® LUX 2003 / 2003 L

- Подсветка (SONICflex® LUX 2003 L)
- Частота колебаний 6 000 Гц
- 3 амплитуды колебаний – 120 мкм, 160 мкм, 240 мкм
- Эллиптическое движение насадки
- Ключ для смены насадок в комплекте

Используются насадки с номером и без префикса "А"

KaVo expert
series

Кат. № 1.000.4246

SONICflex®
LUX 2003

Кат. № 1.000.4243

SONICflex®
LUX 2003 L

SONICflex® 2000 N

- Частота колебаний 6 000 Гц
- Амплитуда колебаний 160 мкм
- Эллиптическое движение насадки
- Ключ для смены насадок в комплекте

Используются насадки с номером и без префикса "А"

KaVo smart
series

Кат. № 0.571.5020

SONICflex®
2000 N

Используется с быстросъемным соединением Multiflex



Быстрая и удобная смена насадок одним поворотом запястья!



Насадки для скейлеров SONICflex®: от профилактики, пародонтологии до эндодонтии и хирургии

Просто поверните

Исключительно простая смена насадок скейлеров SONICflex®: запатентованный дизайн KaVo позволяет менять насадки легко и быстро всего лишь одним поворотом запястья, экономя драгоценное время и обеспечивая непрерывность рабочего процесса.

Помощь незаменимых специалистов

Широкий выбор насадок SONICflex® дает вам возможность принимать правильные решения. Выберите свой собственный комплекс насадок, расширьте его при необходимости и достигайте отличных результатов для ваших пациентов легко и деликатно.



Насадки SONICflex® для профилактики, пародонтологии и эндодонтии

Со скейлером SONICflex 2003/2000 используются насадки с номером и без префикса А.
Со скейлером SONICflex 2008 используются насадки с номером и префиксом А.

Профилактика и пародонтология

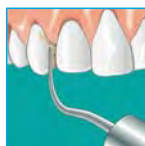
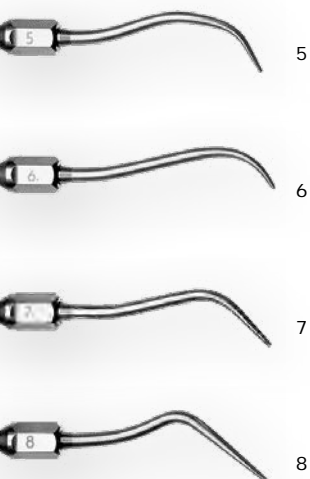

SONICflex® scaler

Для эффективного и щадящего удаления зубного камня.

- Кат. № 0.571.5171 (5)
- Кат. № 1.005.8949 (5A)
- Кат. № 0.571.5181 (6)
- Кат. № 1.005.8950 (6A)
- Кат. № 0.571.5191 (7)
- Кат. № 1.005.8951 (7A)
- Кат. № 0.571.5371 (8)
- Кат. № 1.006.1953 (8A)

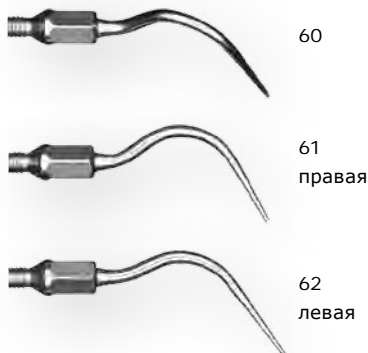

SONICflex® paro

Для минимально инвазивной терапии пародонтита.

- Кат. № 0.571.7402 (60)
- Кат. № 1.006.1934 (60A)
- Кат. № 0.571.7412 (61)
- Кат. № 1.006.1935 (61A)
- Кат. № 0.571.7422 (62)
- Кат. № 1.006.1936 (62A)



SONICflex® paro accessories

Для подачи физраствора.

- Кат. № 1.000.6296

SONICflex® quick Dental Hygiene Set 2008 L

Кат. № 0.008.6111

SONICflex® quick Dental Hygiene Set 2008 LS (соединение Sirona)

Кат. № 0.008.6116

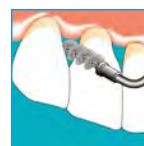

SONICflex® clean

Для профессиональной механической чистки зубов (снятия зубных отложений).

- 1 Кат. № 0.571.0401 (48) без щеток
- 2 Кат. № 1.006.1982 (48A) без щеток
- 3 Кат. № 0.571.0402 (1)
- 4 Кат. № 0.571.0412 (2)
- 5 Кат. № 0.571.0422 (3)
- 6 Кат. № 0.571.0432 (4)
- 7 Кат. № 0.571.0472 (5)
- 8 Кат. № 0.571.0482 (6)

Насадка №48+6 типов щеток
Кат. № 0.571.0001

Насадка №48(A)+6 типов щеток
Кат. № 1.006.2026

Профилактика и пародонтология



48



SONICflex® implant

Для эффективного снятия поддесневого зубного налета и удаления поддесневых конкрементов.

Кат. № 1.003.8167 (48)

Кат. № 1.006.2027 (48A)

Насадка 48

и 10 сменных конусов

Кат. № 1.003.8168

30 сменных конусов



24



25



26



27



SONICflex® root planer

Для механической обработки поверхности корня.

Кат. № 0.571.5621 (24)

Кат. № 1.006.1957 (24A)

Кат. № 0.571.5631 (25)

Кат. № 1.006.1959 (25A)

Кат. № 0.571.5641 (26)

Кат. № 1.006.1961 (26A)

Кат. № 0.571.5651 (27)

Кат. № 1.006.1963 (27A)

Эндодонтия



66



67



68



69



70



SONICflex® endo

Специальная серия насадок с алмазным покрытием для:

- подготовки полости пульпы для препарирования коронковой трети корня
- создания доступа к корневому каналу
- поиска корневых каналов
- удаления размягченного дентина во время ревизий
- препарирования с использованием метода slow-down («от коронки вниз»)

Кат. № 1.000.5825 (66)

Кат. № 1.006.1992 (66A)

Кат. № 1.000.5822 (67)

Кат. № 1.006.1994 (67A)

Кат. № 1.000.5823 (68)

Кат. № 1.006.1996 (68A)

Кат. № 1.000.5827 (69)

Кат. № 1.006.1998 (69A)

Кат. № 1.000.5821 (70)

Кат. № 1.006.2000 (70A)

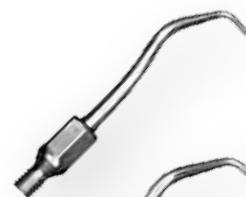

56



16



20



55



57



17



21

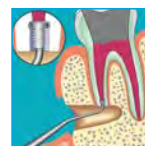

SONICflex® retro

Специальная серия насадок с алмазным покрытием для:

- ретроградного препарирования и выравнивания стенок корневого канала
- максимального сохранения костной ткани

Кат. № 0.571.7322 (56)

Кат. № 1.006.2040 (56A)

Кат. № 0.571.7332 (57)

Кат. № 1.006.2041 (57A)

Кат. № 0.571.5541 (16)

Кат. № 1.006.2036 (16A)

Кат. № 0.571.5581 (17)

Кат. № 1.006.2035 (17A)

Кат. № 0.571.5521 (20)

Кат. № 1.006.2037 (20A)

Кат. № 0.571.5561 (21)

Кат. № 1.006.2038 (21A)

Кат. № 0.571.7342 (55)

Кат. № 1.006.2039 (55A)

Насадки SONICflex® для минимально инвазивного лечения кариеса и препарирования

Со скейлером SONICflex 2003/2000 используются насадки с номером и без префикса А.
Со скейлером SONICflex 2008 используются насадки с номером и префиксом А.

Минимально инвазивное лечение кариеса

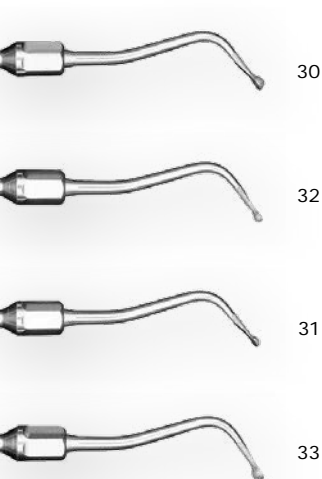

SONICflex® micro

- Безопасная и ультраконсервативная экскавация кариеса
- Максимальное сохранение здоровых тканей зуба
- Препарирование под любым углом

Кат. № 0.571.6811 (30)
Кат. № 1.006.1969 (30A)
Кат. № 0.571.6801 (31)
Кат. № 1.006.1973 (31A)
Кат. № 0.571.6831 (32)
Кат. № 1.006.1973 (32A)
Кат. № 0.571.6821 (33)
Кат. № 1.006.1975 (33A)



SONICflex® seal

- Для препарирования фиссур
- Прекрасное дополнение к KaVo DIAGNOcam

Кат. № 1.000.8323 (45)
Кат. № 1.007.1506 (45A)

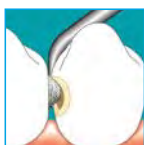

SONICflex® bevel

- Одностороннее алмазное покрытие
- Оптимизация адгезии
- Минимизация краевого зазора

Кат. № 0.571.7392 (58)
Кат. № 1.006.1988 (58A)
Кат. № 0.571.7382 (59)
Кат. № 1.006.1990 (59A)

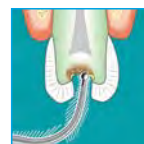

SONICflex® carieux D+TC

- Минимально инвазивное удаление кариозного дентина
- Carieux TC: удаление больших кариозных поражений
- Carieux D: для небольших кариозных поражений с возможностью формирования полости

Кат. № 1.000.7105 (42)
Кат. № 1.006.1980 (42A)
Кат. № 1.000.7167 (43)
Кат. № 1.006.1981 (43A)
Кат. № 1.000.7362 (71)
Кат. № 1.006.2002 (71A)
Кат. № 1.000.7363 (72)
Кат. № 1.006.2004 (72A)



Препарирование

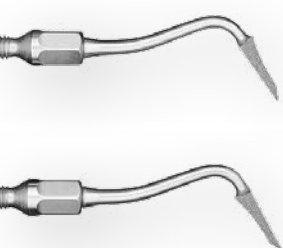

49

50



SONICflex® prep gold

Точное воспроизведение геометрии вкладок и частичных коронок из золота.

Кат. №0.571.7212 (49)
Кат. №1.006.1983 (49A)
Кат. №0.571.7222 (50)
Кат. №1.006.1984 (50A)



34

35



SONICflex® prep CAD/CAM

Идеальная форма краев полости для CAD/CAM-реставраций.

Кат. №1.002.1984 (34)
Кат. №1.006.1977 (34A)
Кат. №1.002.1986 (35)
Кат. №1.006.1979 (35A)

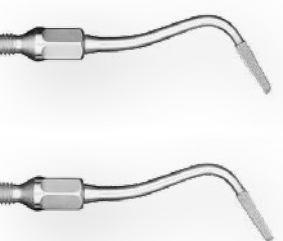

51

52

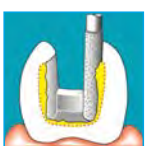

SONICflex® prep ceram

- Для керамических вкладок и накладок
- Точное препарирование скоса эмали под необходимым углом, закругление углов полости

Кат. №0.571.7262 (51)
Кат. №1.006.1985 (51A)
Кат. №0.571.7272 (52)
Кат. №1.006.1986 (52A)



12



SONICflex® cem

- Деликатная точная установка вкладок
- Плавный переход от края реставрации к ткани зуба

Кат. №0.571.5431 (12)
Кат. №1.006.2021 (12A)

Сменный элемент для насадки 12

Кат. №0.571.7142

С более подробной информацией о применении насадок можно ознакомиться на сайте www.kavo.com/ru-ru

Насадки SONICflex® для хирургии

Со скейлером SONICflex 2003/2000 используются насадки с номером и без префикса А.
 Со скейлером SONICflex 2008 используются насадки с номером и префиксом А.

Хирургия

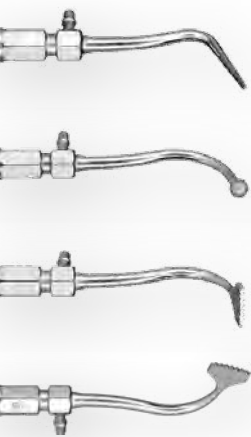

80



81

SONICflex® bone

Для хирургии – остеотомии, увеличения объема костного гребня, экстракции и синус-лифтинга.

83

84

- Кат. №1.004.3875 (80)
- Кат. №1.006.2006 (80A)
- Кат. №1.004.3876 (81)
- Кат. №1.006.2008 (81A)
- Кат. №1.004.3878 (83)
- Кат. №1.006.2012 (83A)
- Кат. №1.004.3879 (84)
- Кат. №1.006.2014 (84A)



86

SONICflex® bone Для забора костной ткани

Для простого и быстрого забора большого количества костной ткани.

- Кат. №1.006.0741 (86)
- Кат. №1.007.1625 (86A)



Ультразвуковые скейлеры PiezoLED® и PIEZOsoft



Ультразвуковой скейлер **PiezoLED®** оснащен системой обратного контроля, позволяющей автоматически менять силу колебаний кончика насадки в зависимости от сопротивления.



Преимущества ультразвукового скейлера PiezoLED®

- Диодное освещение
- 4 режима работы
- Интеграция в стоматологические установки Estetica® E80, E70, E50 и E30

Кат. № 1.007.3995

PIEZOsoft – ультразвуковой скейлер для бережной профилактики и лечения.



Преимущества ультразвукового скейлера Piezosoft

- Линейные движения кончика наконечника
- Регулировка педалью установки
- Простота в использовании

Кат. № 1.009.8488

Насадки для ультразвуковых скейлеров PiezoLED® и PIEZOsoft

РАСПРОДАЖА

Профилактика



201

Для удаления супрагингивального зубного камня во всех квадрантах. Рекомендуется проводить профилактику от окклюзионной поверхности до шейки зуба.

Контакт с эмалью должен осуществляться по касательной.

Возможно использование первых 2–3 мм насадки.

Кат. № 1.007.4024



202

Для удаления суб- и супрагингивального зубного камня во всех квадрантах с глубиной кармана до 4 мм. Подходит для работы в межзубных промежутках и в области шейки зуба.

Контакт с эмалью должен осуществляться по касательной.

Возможно использование первых 2–3 мм насадки.

Кат. № 1.007.4026



203

Для удаления супрагингивального зубного камня на поверхности корня. Для работы в глубоких пародонтальных карманах и лечения патологии пародонта.

Контакт с эмалью должен осуществляться по касательной.

Возможно использование первых 2–3 мм насадки.

Может быть использована в детской стоматологии.

Кат. № 1.007.4028

Набор насадок для профилактики

3 насадки (201, 202, 203).

Кат. № 1.007.4004

Эндодонтия



220

Коническая насадка с алмазным покрытием 70 мкм. Для раскрытия устья канала и улучшения визуализации.

Для удаления кальцификатов из коронковой части корневого канала.

При работе не рекомендуется избыточное давление на насадку.

Кат. № 1.007.4040



221

Цилиндрическая насадка с алмазным покрытием 70 мкм.

Для удаления ступеней и других obturаций.

Для обеспечения доступа к обломку файла в корневом канале.

При работе не рекомендуется избыточное давление на насадку.

Кат. № 1.007.4041



222

Держатель для эндофайлов с головкой, расположенной под углом 120°.

Особенно удобен в использовании при лечении премоляров и моляров.

Может быть использован в рамках методики step-back.

Кат. № 1.007.4043

Набор эндофайлов

5 эндофайлов для препарирования, очистки и дезинфекции корневого канала (ISO 15, 20, 25, 30, 35).

При использовании файла маркировка должна быть визуализирована. Форма файлов может быть адаптирована по форме корневого канала. Необходимо охлаждение файла водой.

Кат. № 1.007.4011

RONDOflex® plus 360

RONDOflex® plus – удобный и надежный воздушно-абразивный наконечник для эффективного минимально инвазивного препарирования кариеса.



RONDOflex® plus 360

Кат. № 1.002.2179

Принцип работы и назначение RONDOflex® plus 360

Препарирование с помощью водовоздушной смеси и порошка оксида алюминия.

Rondoflex® plus предназначен для:

- щадящего раскрытия фиссур перед запечатыванием
- диагностического препарирования
- увеличения ретенционных поверхностей перед адгезией
- очистки коронок и мостов от остатков цемента

Комплект поставки

Кат. № 1.002.6251	Канюля 110° - 0,64 мм
Кат. № 1.002.9176	Канюля 110° - 0,46 мм
Кат. № 1.002.6250	Ключ
Кат. № 1.003.1235	Емкость для порошка 27 мкм
Кат. № 1.000.2678	Резиновая пробка
Кат. № 0.573.0321	Чистящий бор
Кат. № 1.002.9920	Трубка с распылителем
	Порошок 27 мкм 50 г
	Порошок 50 мкм 50 г



Насадки, входящие в комплект поставки, обеспечивают доступ ко всем важным зонам препарирования.



Выявление кариеса



Обработка RONDOflex® plus



Кариес удален

Используется с быстросъемным соединением Multiflex

RONDOflex® plus 360 – чистая работа

Характеристики RONDOflex® plus 360

- Идеально подходит для любых видов лечения с применением воздушно-абразивной обработки. Для более агрессивного препарирования используется порошок с размером частиц 50 мкм, для бережного препарирования – с размером частиц 27 мкм
- Лечение проводится в щадящем режиме – не сопровождается шумом, вибрацией, неприятными ощущениями
- RONDOflex® plus – «чистая» альтернатива традиционным воздушно-абразивным инструментам: на конце насадки струя порошка окружает плотное кольцо воды и при препарировании порошок не разлетается. Это означает, что при той же эффективности воздействия уменьшается загрязнение и ощущение сухости во рту у пациента после процедуры
- Для RONDOflex® plus используется порошок Al₂O₃ двух степеней абразивности – 27 мкм и 50 мкм
- В комплект поставки RONDOflex® plus входят 2 канюли с углом 110°, отличающиеся диаметром отверстия – 0,64 и 0,46 мм
- При работе аппарат должен находиться на расстоянии ~1–2 мм от поверхности зуба. Для эффективной обработки должен быть выбран угол падения 90° между направлением потока порошка и осью зуба. Необходимо избегать прямого воздействия порошка на мягкие ткани



Вы можете выбрать один из порошков Al₂O₃ с частицами 50 или 25 мкм – они четко различаются маркировкой.



Поверхность кариозной полости после обработки порошком RONDOflex® 50 мкм



Поверхность той же полости при 500-кратном увеличении – поверхность имеет равномерную шероховатость



Аксессуары для RONDOflex® plus

Кат. № 1.000.5956	Порошок RONDOflex® 50 мкм, 1000 г
Кат. № 1.000.5957	Порошок RONDOflex® 27 мкм, 1000 г
Кат. № 1.003.1235	Емкость для порошка 27 мкм
Кат. № 1.003.1236	Емкость для порошка 50 мкм
Кат. № 1.002.9179	Канюля в сборе 90°/0,64 мм
Кат. № 1.002.9182	Канюля в сборе 90°/0,46 мм
Кат. № 1.002.6251	Канюля в сборе 110°/0,64 мм
Кат. № 1.002.9176	Канюля в сборе 110°/0,46 мм

Профилактика
может быть
очень легкой!



PROPHYflex® 3 – легкое и гибкое решение многих задач



PROPHYflex® черный

Кат. № 1.000.4672

PROPHYflex® лиловый

Кат. № 1.006.9926

PROPHYflex® черный

Разъем Sirona

Кат. № 1.006.9920

PROPHYflex® лиловый

Разъем Sirona

Кат. № 1.006.9927

Безграничные возможности

Широкий спектр показаний и легкость использования сделают ваш PROPHYflex® одним из наиболее часто используемых инструментов. Добавьте к нему гранулы PROPHYpearls® и начните заниматься профессиональной гигиеной. Получайте каждый день отличные результаты при решении многих клинических задач.

Простой и эффективный уход

PROPHYflex® упрощает вашу работу. Просто используйте педаль управления вашей стоматологической установки для работы с наконечником. Вы можете спокойно выполнять несколько сеансов профилактики подряд. И каждый раз вы будете получать идеальный результат – легко, быстро и надежно.

Особенности и преимущества PROPHYflex® 3

- Удобные условия работы даже в области моляров благодаря вращению канюли на 360°
- Легкая и быстрая очистка и повторная загрузка
- Комфорт для пациентов с чувствительными зубами благодаря индивидуальному подбору объема порошка
- Удобная эксплуатация для бесстрессового ухода за зубами пациента
- Оптимальная безопасность благодаря возможности полной стерилизации устройства
- Отсутствие аналогов на стоматологическом рынке
- Гибкость в использовании благодаря соединению MULTIflex® и совместимости с соединением Sirona
- Исключительная экономичность использования



ПРОБНЫЕ ОБРАЗЦЫ
PROPHYpearls®
В КОМПЛЕКТЕ!

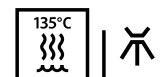

Показания для применения

Пятна и налет на зубах – эффективная профилактика гингивита, пародонтита, кариеса.

- Изменение цвета зубов от чая и кофе
- Появление пятен от табака
- Формирование биопленки

Герметизация фиссур – значительное снижение риска кариеса для ваших пациентов.

- Очистка фиссур перед герметизацией

Ортодонтия – лучшие результаты лечения и еще более довольные пациенты.

- Очистка брекетов
- Подготовка поверхностей перед фиксацией
- Удаление остатков адгезива

Консервативная стоматология – увеличение срока службы реставраций.

- Улучшение адгезии композитного реставрационного материала, керамических вкладок и виниров

Протезирование – простая и идеальная адаптация к оттенкам.

- Очистка поверхностей здоровых зубов
- Лучшая адаптация к оттенкам мостовидных конструкций, коронок, вкладок и накладок

Эстетическая стоматология – отличные результаты отбеливания.

- Чистка зубов перед отбеливанием для точного определения цвета и оттенка естественных зубов
- Подготовка тканей зуба и обеспечение оптимальной эффективности отбеливающего средства

Комфорт и эффективность: гранулы PROPHYpearls®

PROPHYpearls® для бережной профессиональной чистки зубов

PROPHYpearls® представляют собой сферические гранулы, позволяющие получить оптимальную эффективность чистки. Круглая форма гранул обеспечивает большее количество контактных точек, чем обычный порошок и, соответственно, очищает более эффективно. Кроме того, благодаря отсутствию острых краев частицы гранул оказывают исключительно бережное воздействие на зубы.

Простота и эффективность

Использование гранул PROPHYpearls® для профилактики кариеса и гингивита позволяет исключительно бережно очищать фиссуры перед герметизацией, просто и эффективно снимать зубной налет, удалять биопленку и пятна.

Гранулы PROPHYpearls® идеально подходят для очистки поверхностей зубов перед эстетическим протезированием или отбеливанием, а также позволяют адаптировать цвет здоровых зубов к мостовидным конструкциям, вкладкам или коронкам.

Идеальны для большинства показаний

Ассортимент гранул PROPHYpearls® идеально подходит для большого количества показаний: удаления пятен, зубного налета и биопленки, очистки зубов перед герметизацией фиссур, очистки зубов перед отбеливанием.

Гранулы PROPHYpearls® также используются перед выполнением ортопедических и ортодонтических манипуляций и для очистки поддесневой поверхности корня зуба для профилактики пародонтита и периимплантита.



Используется с быстроразъемным соединением Multiflex

Особенности и преимущества PROPHYflex® 3

- Увеличение pH, снижение кислотности и положительное влияние на состояние микрофлоры полости рта
- Бережное воздействие на ткани десны благодаря технологии использования микросфер
- Исключительно комфортное и приятное лечение для ваших пациентов
- Приятное разнообразие фруктовых ароматов: апельсин, мята, персик и черная смородина

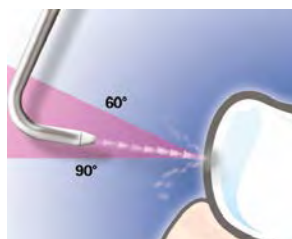

Обычный бикарбонат натрия: рабочий угол наклона 60–90°. Остроконечные частицы порошка сталкиваются с поверхностью зуба и сразу же отскакивают от нее

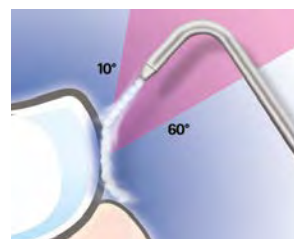

PROPHYpearls®: рабочий угол наклона 10–60°. Более острый угол и неограниченное число контактных точек позволяют PROPHYpearls® перекаатываться по поверхности зуба, идеально очищая ее



До чистки с использованием PROPHYpearls®



После чистки с использованием PROPHYpearls®



PROPHYflex® 3 PROPHYpearls®

В состав комплекта PROPHYflex® 3 входит

Кат. № 0.573.0151	Канюля 2 шт.
Кат. № 0.573.6152	Емкость для порошка
Кат. № 1.000.2678	Резиновая пробка
Кат. № 0.573.0321	Чистящий бор
Кат. № 0.573.6052	Игла для прочистки форсунок
Кат. № 0.573.0412	Жиклер G
Кат. № 0.573.0002	Жиклер K

5 пакетиков порошков PROPHYpearls с разными вкусами

PROPHYpearls®

Кат. № 1.010.1898	Нейтральный, 4 бутылки по 250 г
Кат. № 1.010.1826	Нейтральный, 80 шт. по 15 г
Кат. № 1.010.1828	Мятный, 80 шт. по 15 г
Кат. № 1.010.1829	Персиковый, 80 шт. по 15 г
Кат. № 1.010.1830	Апельсиновый, 80 шт. по 15 г
Кат. № 1.010.1831	Черная смородина, 80 шт. по 15 г



CORONAflex® 2005

CORONAflex® – наконечник для щадящего снятия коронок и мостовидных реставраций без их разрушения и повреждения зуба или имплантата.



CORONAflex® 2005

Кат. № 0.579.1000

Принцип работы и показания к применению CORONAflex®

Кратковременный импульс (8 мс) и регулируемая сила удара (макс. 4080 Н) позволяют разрушить цемент без повреждения зуба.

CORONAflex® показан для применения при:

- неравномерной расцементировке мостовидной конструкции, требующей снятия протеза и повторного цементирования
- необходимости корректировки виниров вне полости рта
- необходимости проведения эндодонтического вмешательства в области опорных зубов
- снятии временно зацементированной реставрации
- переломе мостовидной конструкции
- коррекции неудачно зафиксированного протеза

В комплект поставки входит

Кат. № 0.579.0111	Коронковые щипцы
Кат. № 0.573.0181	Кламмер маленький
Кат. № 0.579.0402	Кламмер большой
Кат. № 0.579.0412	Держатель петли
Кат. № 0.579.0422	Петля
Кат. № 1.005.9618	Чистящая насадка



Снятие коронок с помощью щипцов в области моляров или премоляров

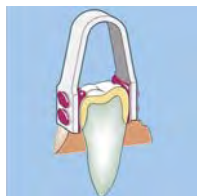
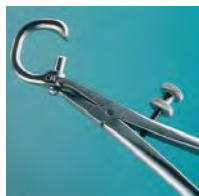

Снятие коронок адгезивной методикой с помощью скобок в области передних зубов, моляров или премоляров

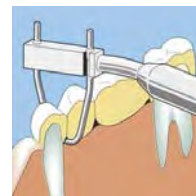
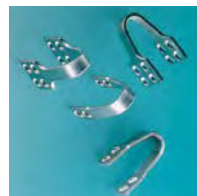

Снятие с помощью петель мостовидных конструкций

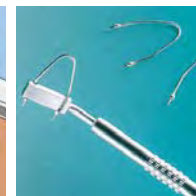

Ограничения при использовании CORONAflex®: заболевания пародонта, подвижность зубов, конструкции на адгезивном цементе.

Используется с быстросъемным соединением Multiflex

Пневматические микромоторы

INTRAmatic® LUX 181 L

- Раздельная подача воды и воздуха для спрея
- Регулировка воды и плавная регулировка скорости находятся непосредственно на моторе
- 5 000–20 000 об/мин
- Возможность обратного (реверсивного) хода
- Подсветка
- Разъем Midwest

Кат. № 0.535.5210



INTRA® MULTIflex® LUX 181 M

- Раздельная подача воды и воздуха для спрея
- Без регулировки воды для спрея
- 5 000–20 000 об/мин
- Плавная регулировка скорости находится непосредственно на моторе
- Без подсветки
- Разъем MULTIflex®

Кат. № 0.535.5250



INTRAmatic® 181 H

- Раздельная подача воды и воздуха для спрея
- Регулировка воды и плавная регулировка скорости находятся непосредственно на моторе
- 5 000–20 000 об/мин
- Возможность обратного (реверсивного) хода
- Без подсветки
- Разъем Midwest

Кат. № 0.535.5200



Пневматические микромоторы KaVo предназначены для работы на низкой скорости: экскавации кариеса, эндодонтии, полировки и высокоскоростной работы (с ограничением скорости 20 000 об/мин) – препарирования под протезирование.



Электрические микромоторы

INTRA® LUX KL 701

- Вращение без вибрации, чрезвычайно ровный ход
- Регулировка подачи спрея на шланге мотора
- Клапан обратного всасывания
- 2000–40000 об/мин., крутящий момент 2,7 Нсм
- Подсветка
- Масса 99 г

Кат. № 1.001.8776



Микромотор KL 701 предназначен для экскавации кариеса, эндодонтии, полировки, высокоскоростной работы – препарирования под протезирование. Подходит для любых механических наконечников.

INTRA® LUX KL 703 LED

- Вращение без вибрации, чрезвычайно ровный ход
- Регулировка подачи спрея на шланге мотора
- Клапан обратного всасывания
- 100–40000 об/мин., крутящий момент 3,0 Нсм
- Светодиодная подсветка
- Масса 70 г

Кат. № 1.007.0150



LED



Микромотор KL 703 LED – новинка для установок серии Estetica®. Минимальные размеры, необычайно компактный и легкий.

INTRA® K-LUX MOTOR 200

- Щеточный мотор
- Вращение без вибрации, ровный ход
- Регулировка подачи спрея на шланге мотора
- Клапан обратного всасывания
- 2 000 - 40 000 об/мин, крутящий момент 2,6 Нсм

Кат. № 1.000.6717



Микромотор K-LUX 200 предназначен для экскавации кариеса, эндодонтии, полировки, высокоскоростной работы – препарирования под протезирование. Подходит для любых механических наконечников.

Источники света для микромоторов и соединений с подсветкой

Галогеновая лампочка

Кат. № 1.002.2928



Светодиод

Кат. № 1.007.5372



Быстросъемные соединения MULTIflex®

Быстросъемные соединения MULTIflex® предназначены для быстрого подсоединения к воздушному шлангу турбин и множества других инструментов: MASTERtorque, EXPERTtorque, SMARTtorque, PROPHYflex®, SONICflex®, RONDOflex®, CORONAFlex®, пневматических моторов.

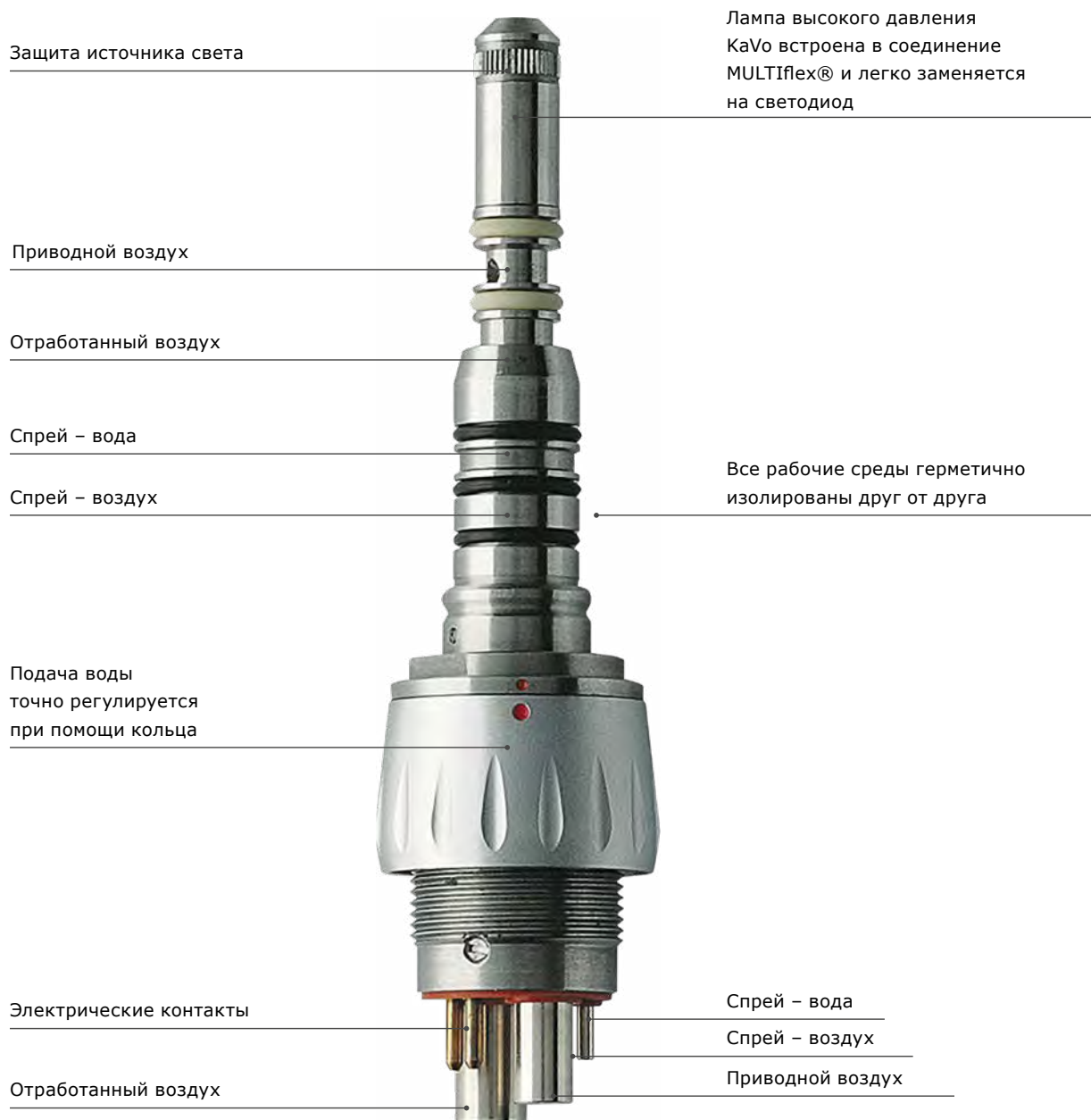

MULTIflex® 465 LED

- 6-канальное LUX-соединение
- С регулировкой подачи спрея
- С блокировкой обратного всасывания

Кат. № 1.007.3197



MULTIflex® 460 LED

- 6-канальное LUX-соединение
- Без регулировки подачи спрея
- С блокировкой обратного всасывания

Кат. № 1.007.3201



MULTIflex® 465 LRN

- 6-канальное LUX-соединение
- С регулировкой подачи спрея
- С блокировкой обратного всасывания

Кат. № 0.553.1550



MULTIflex® 465 RN

- 4-канальное стандартное соединение (Midwest)
- С регулировкой подачи спрея
- С блокировкой обратного всасывания

Кат. № 0.553.1600

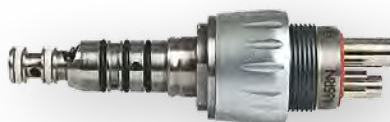

MULTIflex® 460 LE

- 6-канальное LUX-соединение
- Без регулировки подачи спрея
- С блокировкой обратного всасывания

Кат. № 1.001.7599



MULTIflex® 460 E

- 4-канальное стандартное соединение (Midwest)
- Без регулировки подачи спрея
- С блокировкой обратного всасывания

Кат. № 1.001.7600

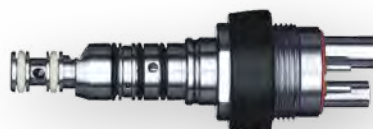

KaVo DIAGNOcam – откройте для себя лазерную диагностику кариеса

Благодаря уникальной технологии, предлагаемой только KaVo, вы полностью измените свое отношение к диагностике кариозных поражений.

KaVo DIAGNOcam

Кат. № 1.001.9000



Визуальная диагностика без рентгеновского излучения

- Апроксимальный кариес
- Окклюзионный кариес
- Вторичный кариес
- Трещины эмали

На раннем этапе развития.
В режиме реального времени.
Отсутствие наложения в контактной области.

**KaVo
DIAGNOcam:**
АБСОЛЮТНО НОВЫЙ
ВЗГЛЯД НА КАРИЕС

Аксессуары для DIAGNOcam (входят в комплект поставки)

Кат. № 1.005.1300	Насадка большая
Кат. № 1.005.1360	Насадка малая
Кат. № 1.005.1380	Держатель для DIAGNOcam
Кат. № 1.005.1076	USB-кабель



Узнайте больше
на www.kavo.com/ru-ru

KaVo DIAGNOcam – ваш шаг вперед

**Принципиально новое качество
диагностики – полная визуализация**

**Идеально подходит для эффективного
мониторинга состояния зубов**

**Простота эксплуатации – легкая
интеграция в рабочий процесс**

Полная достоверность

Благодаря изображениям KaVo DIAGNOcam вы получаете дополнительную диагностическую информацию с высочайшей достоверностью, без рентгеновского излучения и в режиме реального времени.

Принцип работы KaVo DIAGNOcam основан на свойстве твердых тканей зуба проводить свет. Результат исследования фиксируется цифровой камерой и демонстрируется на мониторе.

Многое становится очевидным

Благодаря своему революционному качеству, изображения KaVo DIAGNOcam дают вам полную уверенность в точности результата диагностики. С помощью KaVo DIAGNOcam вы сможете обнаружить кариозные поражения на самом раннем этапе развития. KaVo DIAGNOcam позволяет визуализировать их на аппроксимальных и окклюзионных поверхностях зубов. Кроме того, можно проводить диагностику вторичного кариеса (при небольшом размере пломбы).

Рентгеновская достоверность без излучения

Подобные изображения получаются благодаря технологии DIFOTI* за счет генерируемого прибором лазерного излучения в нерентгеновском диапазоне волн, которое проходит через твердые ткани зуба. При этом области, не пропускающие свет (например, области кариозного поражения), отображаются в виде затемненных на общем фоне участков. Цифровая камера фиксирует результат исследования.



Аппроксимальный кариес



Окклюзионный кариес



Вторичный кариес

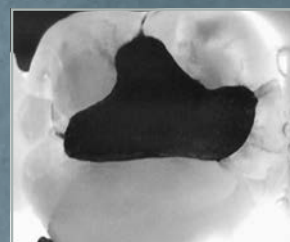

Трещины эмали

Комплексный подход к диагностике кариеса

Диагностические возможности	Технология DIFOTI* (DIAGNOcam)
Окклюзионный кариес	✓
Аппроксимальный кариес	✓
Поверхностный кариес	✓
Вторичный кариес	✓
Трещины эмали	✓
Необходимость предварительной профессиональной чистки зубов	Нет

* Цифровая фиброоптическая трансиллюминация.

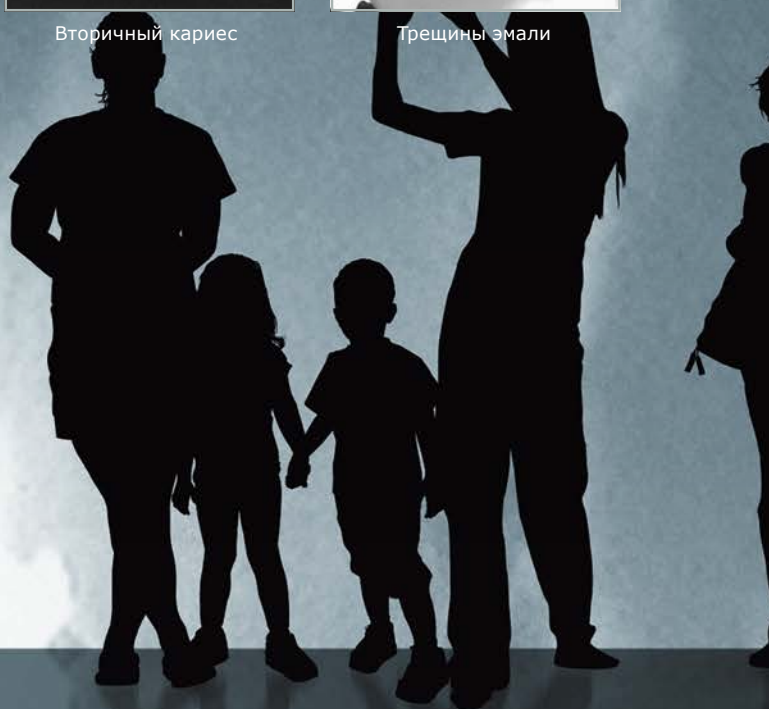

Легкость общения с пациентом

Снижение рентгенологической нагрузки

Рентгенограммы и снимки, полученные с помощью KaVo DIAGNOcam, прекрасно дополняют друг друга. С помощью рентгенологической диагностики вы в дальнейшем сможете беспрепятственно проверить и дополнить данные KaVo DIAGNOcam, исключив часть рентгеновского излучения для пациента. На снимках отчетливо визуализируются структуры коронковой части зуба, располагающиеся выше уровня десневого края, и становится возможным раннее распознавание кариеса и проведение профилактического малоинвазивного лечения. Ваши пациенты будут в восторге!



С помощью KaVo DIAGNOcam вы продемонстрируете пациентам насколько точной и комфортной может быть диагностика кариеса без рентгена. Это особенно важно для беременных женщин и родителей с детьми

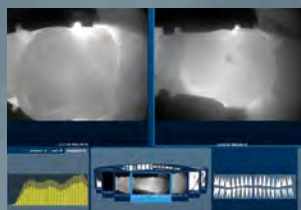

Кариозное поражение отчетливо визуализируется в виде затемненной области

Удобный и информативный план лечения для ваших пациентов

Одним из неопределимых преимуществ KaVo DIAGNOcam является высокая четкость изображения. В режиме реального времени вы можете показать пациентам снимки на экране и использовать их для пояснения предполагаемого плана лечения. Дополнительное удобство – вы можете сохранять и распечатывать эти изображения, дополняя ими медицинскую карту пациента, и в дальнейшем использовать их для регулярных проверок при долгосрочном наблюдении за состоянием полости рта пациента.

Будущее без рентгеновского излучения

Несмотря на то, что рентгенологическое исследование играет важную роль, его проведение имеет ряд ограничений.

В первую очередь речь идет о беременных женщинах и детях. KaVo DIAGNOcam представляет собой исключительно удобное диагностическое устройство без необходимости использования рентгеновского излучения. Для пациентов нет никаких ограничений.

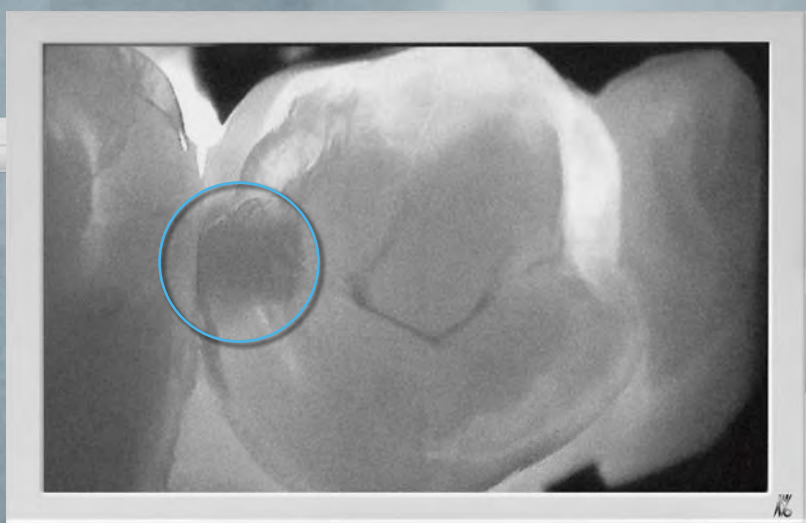

Кариозное поражение – хорошо заметная затемненная область



Все действительно настолько просто

Безупречный комфорт

Исключительно простой KaVo DIAGNOcam покорит вас с первого применения. Используя его, вы также экономите свое время – диагностика пациента проводится прямо в кресле. Вы думаете, что это сложно? Просто расположите KaVo DIAGNOcam над зубом и делайте снимки. Все действительно настолько просто.

Легкая интеграция в ежедневный рабочий процесс

KaVo DIAGNOcam великолепно интегрируется в вашу повседневную практику. Специальное прикладное программное обеспечение с интерфейсом VDDS обеспечивает прямую связь с другим программным обеспечением в клинике. KaVo DIAGNOcam можно использовать в любое время. Даже без выполнения предварительной профессиональной чистки зубов.

Принципиально новое качество диагностики

- Визуальная диагностика без рентгеновского излучения
- Полная диагностика наддесневых поверхностей зуба и вторичного кариеса
- Выявление трещин эмали без применения стоматологического микроскопа
- Обнаружение кариеса на раннем этапе развития
- Отсутствие наложения теней в контактной области, характерного для рентгенограмм – задний план обеспечивает надежную визуализацию

Ваш пациент понимает и контролирует план лечения

- Снимки отображаются на экране в режиме реального времени
- Снимки и видеоряд можно сохранять отдельно для каждого зуба и редактировать
- Удобный способ вести историю пациента и сравнивать состояние тканей зубов

Простота в эксплуатации – легкость интеграции

- KaVo DIAGNOcam можно использовать в любое время
- Нет необходимости в предварительной профессиональной чистке зубов
- Легкость интеграции с вашим программным обеспечением



DIAGNOdent® pen 2190



DIAGNOdent® pen 2190

Кат. № 1.002.7000

Диагностика кариеса на основе лазерного излучения

- Апроксимальный кариес
- Окклюзионный кариес
- Выявление отложений зубного камня в десневых карманах
- Диагностика кариеса в детской стоматологии

Аксессуары для DIAGNOdent® pen 2190

Кат. № 1.004.8400

DIAGNOdent® pen remote display 2191

Кат. № 1.002.6967

DIAGNOdent® pen light probe fissur sapphire – зонд для диагностики окклюзионного кариеса

Кат. № 1.002.6970

DIAGNOdent® pen light probe approx sapphire – зонд для диагностики апроксимального кариеса

Кат. № 1.004.0370

DIAGNOdent® pen light probe paro w.scale – зонд для диагностики заболеваний пародонта



Хирургическая программа

Хирургическая программа KaVo – это идеально скоординированная система высококачественных инструментов. Первоклассная точность EXPERTsurg или высочайший комфорт MASTERSurg – лучший выбор для решения ваших повседневных задач.



KaVo MASTERsurg LUX – переосмысление лучшего

KaVo MASTERsurg поможет вам поднять стоматологическую хирургию на совершенно новый уровень комфорта за счет использования функций, обеспечивающих максимальную производительность.

- **Функции для более комфортной работы** – сенсорный экран, беспроводная ножная педаль и документирование данных – стали стандартными
- **10 индивидуальных программ** и до 10 индивидуально программируемых этапов лечения в каждой программе
- **Высокая производительность** благодаря мотору S 600 LED – одному из самых легких хирургических моторов в мире



Сенсорный дисплей

- Простое интуитивное программирование на эксклюзивном стеклянном сенсорном экране
- Оптимальная видимость информации под любым углом зрения благодаря антибликовой поверхности

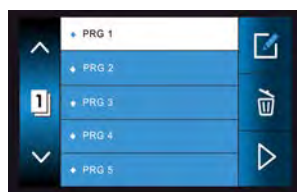

Легкое программирование

- Подстройка под индивидуальные требования
- Предустановки для костных тканей разной плотности, различных систем имплантатов и нескольких пользователей



Беспроводная педаль ножного управления

- Свободный выбор расположения прибора благодаря беспроводной ножной педали

KaVo **master** series

KaVo MASTERsurg LUX Wireless

Кат. № 1.009.1200

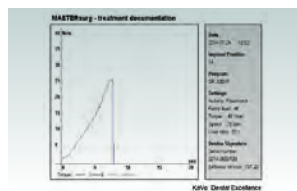

Наглядная запись данных

- Отображение крутящего момента и других цифровых данных на экране в режиме реального времени
- Сохранение данных на SD-карте и возможность переноса информации в историю болезни пациента



Упрощение работы за счет свободно программируемых рабочих процессов. Иконки для всех этапов работы позволяют быстро ориентироваться в последовательности работы

KaVo EXPERTsurg LUX – точная работа без напряжения

KaVo EXPERTsurg LUX создан обеспечивать безопасность вам и вашим пациентам.

- **Точная скорость и значение крутящего момента для максимальной безопасности работы** за счет использования одного из самых легких и компактных моторов в мире
- **Высокая производительность** при крутящем моменте 80 Н·см на инструменте
- **Экономия времени** за счет интуитивного программирования и гигиеничности



Автокалибровка в одно касание

- Обеспечение точного значения крутящего момента
- Полностью автоматический процесс калибровки



Интуитивный интерфейс пользователя

- Понятные пиктограммы
- Точное отображение максимального крутящего момента и скорости мотора



Гигиеничный дизайн

- Гладкая поверхность, обеспечивающая легкую очистку
- Термодезинфекция и автоклавирование мотора и шланга для мотора

KaVo **expert**
series

KaVo EXPERTsurg LUX

Кат. № 1.008.3500



Удобное программирование и удобные иконки для получения информации позволяют сосредоточиться на том, что важно – на ваших пациентах и на дальнейших этапах работы

Большой яркий цветной дисплей – четкая картинка на каждом этапе работы

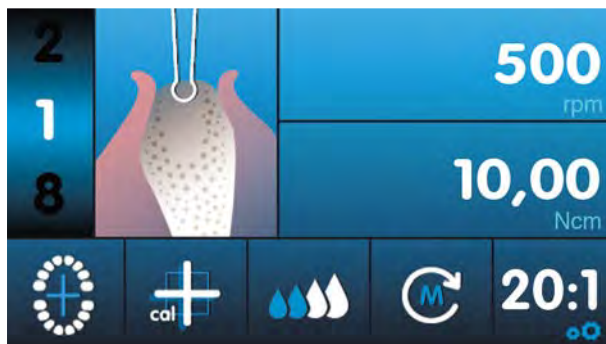

Яркий цветной дисплей

При одном взгляде на дисплей вы легко получите всю необходимую информацию.

- Большой цветной дисплей с диагональю 11 см
- Великолепная читаемость
- Большой угол обзора

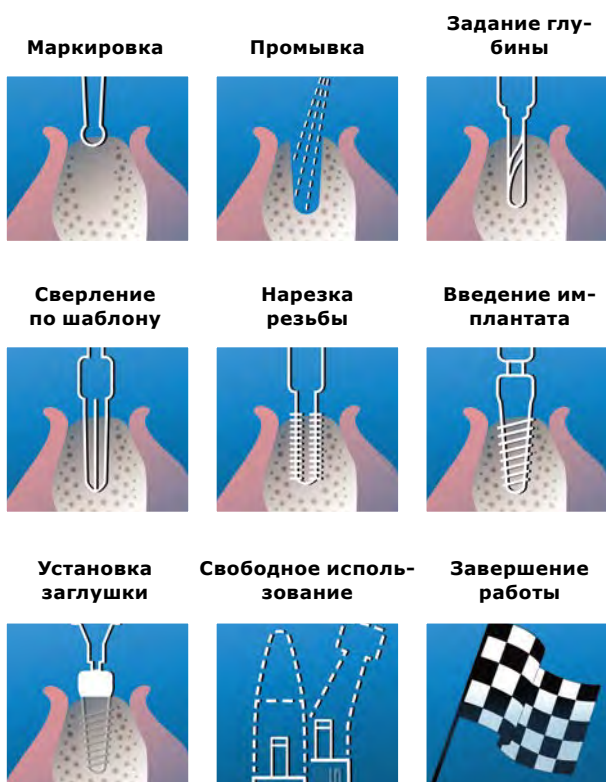

Шаг за шагом

Удобное программирование и удобные иконки для получения информации позволяют сосредоточиться на том, что важно – на ваших пациентах и на дальнейших этапах работы.

- Упрощение работы за счет свободно программируемых рабочих процессов
- Иконки для всех этапов работы позволяют быстро ориентироваться в последовательности работы
- KaVo EXPERTsurg – возможно программирование от 4 до 10 этапов лечения
- KaVo MASTERsurg – до 10 программ с программируемыми 4–8 этапами лечения
- Система навигации в процессе лечения с помощью ножного управления

INTRA® S 600 LED – легкий, тихий и мощный электромотор

Почему KaVo S 600 LED?

- НОВИНКА! Термодезинфекция и автоклавирование мотора и шланга для мотора
- Количество циклов повторной обработки намного превышает стандартные требования



При использовании INTRA S 600 LED – одного из самых легких и компактных микромоторов в мире – повседневные хирургические процедуры станут менее утомительными.

- На 28% легче и на 20% меньше*
- Скорость 0–40 000 об/мин
- Максимальный крутящий момент:
 - 5,5 Н·см (0–12 000 об/мин);
 - от 5,5 до 2,5 Н·см (12 000–40 000 об/мин)
- Технология SMARTDrive обеспечивает высокое значение крутящего момента и минимальную вибрацию при включении

INTRA® S 600 LED

Кат. № 1.008.8000



Аксессуары для INTRA® S 600 LED

Кат. № 1.009.8757

Одноразовые стерильные шланги для охлаждения (10 шт.)

Кат. № 1.009.1700

Гибкий кабель, пригодный для термодезинфекции и автоклавирования, длина 2 м

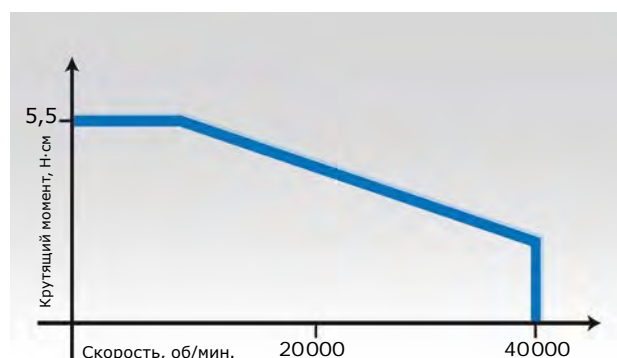

Крутящий момент мотора
во всем диапазоне оборотов

* По сравнению с KaVo INTRA® SL 550.

Турбинные наконечники KaVo SURGtorque™ – ваша работа ПОД НОВЫМ УГЛОМ

SURGtorque™ LUX S459 L

- Головка расположена под углом 45°
- Подходит для боров 25 мм
- Мощность 19 Вт
- Керамические подшипники
- Головка стандартного размера
- Цанговый зажим
- Одноточечный спрей
- Подсветка
- Соединение MULTIflex®

Кат. № 3.000.4808



SURGtorque™ S459 C

- Головка расположена под углом 45°
- Подходит для боров 25 мм
- Мощность 19 Вт
- Керамические подшипники
- Головка стандартного размера
- Цанговый зажим
- Одноточечный спрей
- Стандартное 4-канальное соединение (Midwest)

Кат. № 3.000.5063



Наконечники KaVo SURGmatic для любых показаний

SURGmatic S201 XL/XC

- Трансмиссия 20:1
- Съёмная головка
- Покрытие EXPERTgrip
- Уменьшенная головка
- Внешнее охлаждение
- Система зажима Hexagon
- Оптимизированная передача и шарикоподшипники

S201 XL

Кат. № 1.010.2332

S201 XC

Кат. № 1.010.2333



SURGmatic S201 L/C

- Трансмиссия 20:1
- Съёмная головка
- Покрытие EXPERTgrip
- Уменьшенная головка
- Внешнее охлаждение

S201 L

Кат. № 1.009.0470

S201 C

Кат. № 1.009.1100



SURGmatic S11 L/C

- Трансмиссия 1:1
- Покрытие EXPERTgrip
- Подходят для стандартных боров 44,5 мм
- Внешнее охлаждение

S11 L

Кат. № 1.009.1010

S11 C

Кат. № 1.009.1005



Наконечники INTRA® для микрохирургии

INTRA® 3610 N1

- Трансмиссия 1:1
- Подходит для фрез под прямые наконечники длиной 44,5 мм
- Внешнее охлаждение
- Вставка для использования боров под угловые наконечники
- Легкоразборный
- Усиленный зажим

Кат. № 0.524.5600

INTRA® 3610 N2

- Трансмиссия 1:1
- Подходит для фрез под прямые наконечники длиной 62,5 мм
- Внешнее охлаждение
- Вставка для использования боров под угловые наконечники
- Легкоразборный
- Усиленный зажим

Кат. № 0.524.5610

INTRA® 3610 N3

- Трансмиссия 1:1
- Подходит для фрез под прямые наконечники длиной 70,0 мм
- Внешнее охлаждение
- Легкоразборный
- Усиленный зажим

Кат. № 0.524.5620



Оборудование для зуботехнической лаборатории

Мебель для зуботехнической лаборатории

СтолЫ MASTERspace®	147
СтолЫ FLEXspace	150
СтульЯ SENSit®	152

Зуботехнические моторы

К-ERGOgrip	156
К-POWERgrip	157
К-5 Plus	158

Артикуляторы, лицевая дуга, компьютерная регистрационная система

Артикуляторы PROTARevo	159
Дополнительные комплектующие для артикуляторов PROTARevo	162
Лицевая дуга KaVo ARCUSEvo	165
Компьютерная регистрационная 3D-система KaVo ARCUSdigma	166



Оборудование для зуботехнической лаборатории



Зуботехнические столы MASTERspace®: превосходное качество, благородный дизайн и высочайшая функциональность

Высокая эффективность и мотивация

Опыт, накопленный KaVo, – одним из ведущих мировых поставщиков оборудования для зуботехнических лабораторий – позволяет нам разрабатывать и предлагать решения, полностью отвечающие вашим требованиям. В основе нашего подхода лежит повышение эффективности работы и мотивации сотрудников лабораторий, основанное на оптимизации и эргономичном функциональном проектировании рабочих мест. Для сотрудников зуботехнической лабораторий высокие стандарты качества и точность со временем становятся вторым «я», и KaVo MASTERspace® является для них естественным выбором.



Одиночное рабочее место зубного техника MASTERspace® Classic

Кат. № 1.000.3395



Одиночное рабочее место зубного техника MASTERspace®

- Встроенное аспирационное устройство SMARTair® Evo
- Базовая столешница 120 см с регулируемой высотой
- Тумба с 3 ящиками
- Выдвижной ящик для мусора
- Шланг для бунзеновской горелки и соединение для подачи газа
- Электрическая проводка
- Воздушный шланг
- Покрытие столешницы – ROCKdent

Аксессуары для одиночного рабочего места зубного техника MASTERspace® Classic

Кат. № 1.001.1922

Набор подлокотников
(левый и правый)

Кат. № 1.653.2610

Защитный экран
220 × 220 мм с держателем

Кат. № 1.651.0230

Увеличительная
линза

Кат. № 1.650.7202

Рабочий коврик
600 × 320 мм

Функциональный пакет MASTERspace® Classic

- Освещение для одиночного рабочего места

Кат. № 1.000.3397

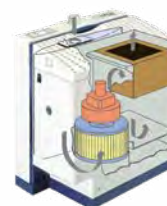

Покрытие
столешницы



ROCKdent



FORMdent
серый агат

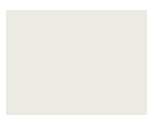

Ламинат Carrara
мраморно-белый



Фасады



Горечавка
синяя



Турмалин-
антрацит

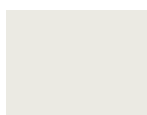

Мраморно-бе-
лый



Желтый



Оранжевый



Бордо



Основание



Серый камень

Зуботехнические столы FLEXspace: новые горизонты гибкости и удобства в работе

Наслаждайтесь неограниченной индивидуальностью

KaVo FLEXspace устанавливает новые стандарты индивидуальности, цены и скорости. Теперь вы можете создавать свою собственную индивидуальную лабораторную мебель с регулировкой высоты и с бесчисленным множеством устройств. Выберите удивительную эстетику дерева или яркие детали – для вашей индивидуальности нет никаких пределов, а модульная концепция KaVo FLEXspace поможет ей реализоваться особенно легко.



Зуботехнические столы KaVo FLEXspace удостоены награды международного конкурса промышленного дизайна iF design awards.



Одиное рабочее место зубного техника FLEXspace Comfort

Кат. № 1.003.6375



Одиночное рабочее место зубного техника FLEXspace

- Встроенное аспирационное устройство
- Базовая столешница 124 см
- Тумба с 3 ящиками
- Выдвижной ящик для мусора
- Шланг для бунзеновской горелки и соединение для подачи газа
- Электрическая подводка
- Воздушный шланг

Аксессуары для одиночного рабочего места зубного техника FLEXspace

- Кат. № 1.653.2610** Защитный экран 220 × 220 мм с держателем
- Кат. № 1.651.0230** Увеличительная линза
- Кат. № 1.650.7202** Рабочий коврик 600 × 320 мм

Функциональный пакет FLEXspace

- Освещение для одиночного рабочего места
- Держатель для рабочих лотков
- 2 подлокотника

Кат. № 1.000.3397

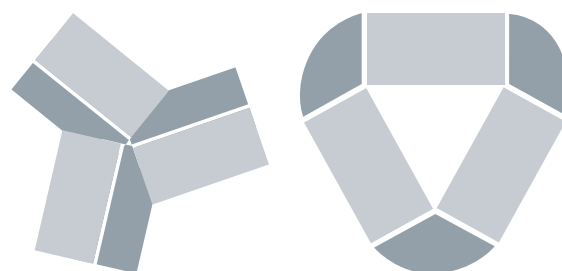

Варианты расположения одиночных рабочих мест зубного техника FLEXspace для трех сотрудников

	Покрытие столешницы	 Лесной орех	 Береза	 Ламинат Carrara мраморно-белый	 Мультиплекс «Бук»			
		Фасады	 Лесной орех	 Береза	 Ламинат Carrara мраморно-белый	 Антрацит	 Бордо	 Голубой Капри
			 Алюминий	 Зеленый лед	 Оранжевый	 Желтый	 Рифленый	
		Ручки						

Зуботехнические стулья SENSit® – рабочая позиция должна быть правильной

KaVo SENSit® созданы
специально для зуботехнической
лаборатории

Инженеры KaVo разработали стул, который принимает во внимание все аспекты вашего здоровья в сидячем положении. Анатомическая конструкция сиденья и спинки поддерживает тело именно там, где это необходимо. Форма и функциональность стульев SENSit® идеально приспособлены к условиям работы в зуботехнической лаборатории – до мельчайших деталей продумано все для сохранения здоровой рабочей позиции и максимальной свободы движений.



Индивидуально регулируемая синхронная механика SENSit®

- Настройка высоты сиденья
- Наклон сиденья и спинки
- Сопротивление спинки соответствует весу тела
- Изменение высоты спинки
- Изменение глубины сиденья
- Регулировка высоты
- Регулировка подлокотников



Лабораторные стулья без подлокотников

Обивка Extreme

Кат. № 1.008.1154	Коралл
Кат. № 1.008.1155	Титановый серый
Кат. № 1.008.1157	Стальной голубой

Обивка Eccos

Кат. № 1.008.1153	Оливковый зеленый
Кат. № 1.008.1156	Полярный серебристый
Кат. № 1.008.1158	Черный

Обивка Microtouch

Кат. № 1.008.1159	Баклажанный
Кат. № 1.008.1160	Ярко-синий
Кат. № 1.008.1161	Сапфировый

Без обивки

Кат. № 1.003.3660	Дерево
--------------------------	--------

Офисные стулья с подлокотниками

Обивка Extreme

Кат. № 1.008.1143	Коралл
Кат. № 1.008.1144	Титановый серый
Кат. № 1.008.1147	Стальной голубой

Обивка Eccos

Кат. № 1.008.1142	Оливковый зеленый
Кат. № 1.008.1145	Полярный серебристый
Кат. № 1.008.1148	Черный

Обивка Microtouch

Кат. № 1.008.1149	Баклажанный
Кат. № 1.008.1150	Ярко-синий
Кат. № 1.008.1151	Сапфировый

Обивка из натуральной кожи

Кат. № 0.653.6310	Черный
--------------------------	--------



Вы можете просто и точно настроить стул KaVo SENSit® для обеспечения наилучшей рабочей позиции!

Технические характеристики стульев SENSit®

- Ширина спинки 380 мм
- Ширина сиденья 450 мм
- Регулируемая глубина сиденья 415–440 мм
- Высота спинки от верхнего края сиденья 400–470 мм
- Диапазон изменения высоты 135 мм
- Опорная крестовина Ø600 мм

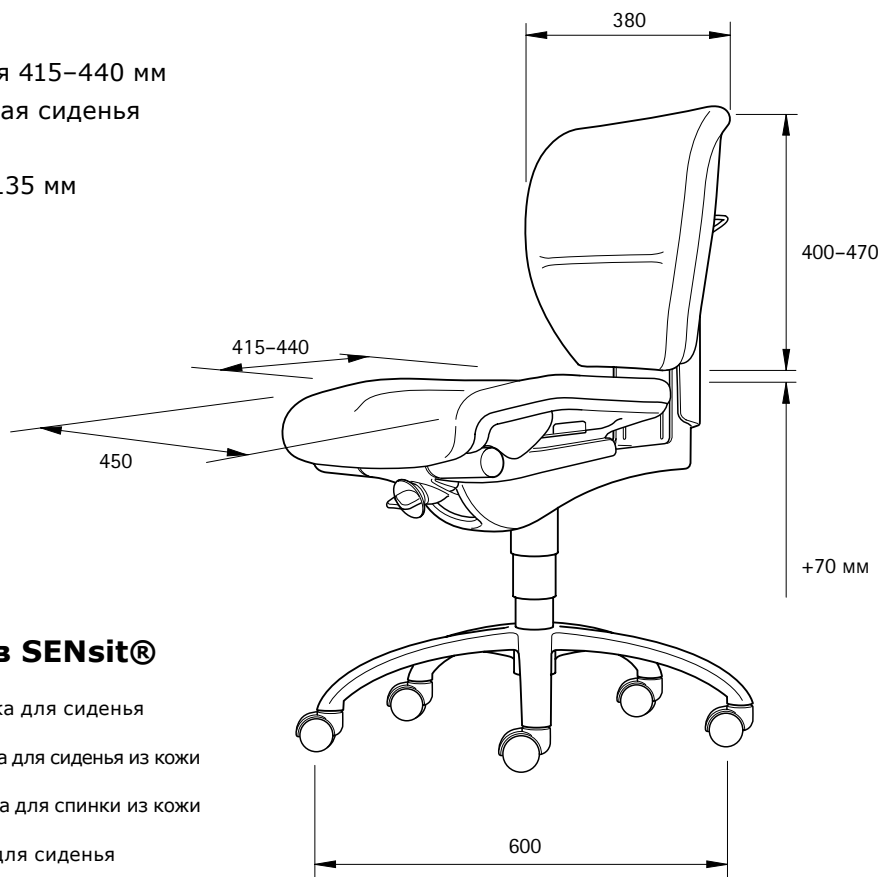

Аксессуары для стульев SENSit®

- Кат. № 1.003.5827** Подушка для сиденья
- Кат. № 0.653.5183** Подушка для сиденья из кожи
- Кат. № 0.653.5193** Подушка для спинки из кожи
- Кат. № 0.653.5163** Чехол для сиденья



Обивка
Extreme



Стальной
голубой



Титановый
серый



Коралл

- 100% материал Xtreme FR
- Плотность 400 г/м²



Обивка
Eccos

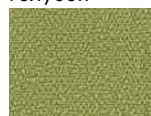

Оливковый
зеленый



Полярный
серебристый



Черный

- 9% волокна из китайской крапивы, 91% шерсти
- Плотность 564 г/м²



Обивка
Microtouch



Сапфировый

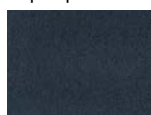

Ярко-синий



Баклажановый

- 88% полиэстера, 12% полиуретана
- Плотность 385 г/м²



Обивка
из натуральной
кожи



Черный

Зуботехнические моторы



K-ERGOgrip

Зуботехнический мотор KaVo K-ERGOgrip удостоен награды международного конкурса промышленного дизайна iF design awards.



Зуботехнический мотор K-ERGOgrip – мощное и удобное решение

Основные характеристики K-ERGOgrip

- Скорость 1000–50 000 об/мин
- Максимальный крутящий момент 7 Н·см
- Мощность 160 Вт
- Зажим для фрез 2,35–3,17 мм
- Реверс (левое вращение) 50 000 об/мин
- Плавная регулировка скорости
- Ограничение скорости до 30 000 об/мин
- 4 программы с цветной кодировкой: возможность программировать скорость мотора и значение крутящего момента
- Заменяемая рукоятка, тихий ход
- Длина 140 мм, вес 202 г



K-ERGOgrip с коленным блоком управления K-Control TLC

Кат. № 1.005.4206

K-ERGOgrip с ножным блоком управления K-Control TLC

Кат. № 1.005.4207

K-ERGOgrip с настольным блоком управления K-Control TLC

Кат. № 1.005.4204



Коленное управление



Ножное управление



Настольное управление

Зуботехнический мотор K-POWERgrip – эффективность и производительность

Основные характеристики K-POWERgrip

- Скорость 1000–50 000 об/мин.
- Максимальный крутящий момент 7 Н·см
- Мощность 150 Вт
- Зажим для фрез 2,35–3,17 мм
- Реверс (левое вращение) 5000 об/мин
- Плавная регулировка скорости
- Ограничение скорости до 30 000 об/мин
- Тихий ход
- Длина 165 мм, вес 250 г



K-POWERgrip с коленным блоком управления K-Control TLC

Кат. № 1.007.2082



Легкий наконечник с эргономичным корпусом. Минимальный нагрев при максимальной производительности. Обновленный цанговый зажим.

K-POWERgrip с ножным блоком управления K-Control TLC

Кат. № 1.007.2084

K-POWERgrip с настольным блоком управления K-Control TLC

Кат. № 1.007.2083



Подставка для K-POWERgrip



Коленное управление



Ножное управление



Настольное управление

Зуботехнический мотор K-5 Plus – компактный и универсальный

Основные характеристики K-5 Plus

- Скорость 1000–35000 об/мин
- Максимальный крутящий момент 4,5 Н·см
- Мощность 85 Вт
- Зажим для фрез 2,35–3,17 мм
- Реверс (левое вращение) 5000 об/мин
- Плавная регулировка скорости
- Ограничение скорости до 30000 об/мин
- Тихий ход
- Длина 149 мм, вес 216 г

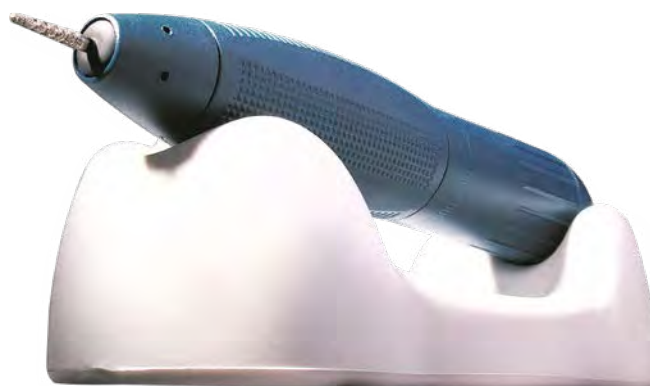

K-5 Plus с коленным блоком управления K-Control TLC

Кат. № 1.009.4244



Эффективный мотор начального уровня.
Мощная система с одним валом.
Максимальная надежность.

K-5 Plus с ножным блоком управления K-Control TLC

Кат. № 1.009.4245

K-5 Plus с настольным блоком управления K-Control TLC

Кат. № 1.009.4243



Подставка для K-5 Plus

Коленное управление

Ножное управление

Настольное управление

Артикуляторы PROTARevo

При изготовлении функционально полноценных зубных протезов важное место отводится правильной постановке искусственных зубов. Конструирование зубных рядов в протезах осуществляется в артикуляторах. Артикуляторы позволяют воспроизвести движения нижней челюсти (открывание, закрывание, протрузия, латеротрузия, и др.).



PROTARevo 3

Диагностика, планирование, изготовление протезов. Нерегулируемый артикулятор

- Фиксированный сагиттальный суставной путь (30°CE/45°FH)
- фиксированный угол Беннета (15°)
- инцизальный штифт
- крепление моделей Split-Cast
- инцизальная тарелка двухсторонняя (0° и 20°)
- центрирующий замок из металла
- опорный штифт для верхней рамы
- винт-выталкиватель
- ключ для выкручивания магнита из контр. пластин
- гель-смазка для суставов артикулятора



PROTARevo 5

Диагностика, планирование, изготовление протезов. Частично регулируемый артикулятор

- Регулируемый сагиттальный суставной путь (10°/90°FH и -25°/75°CE)
- фиксированный угол Беннета (15°)
- инцизальный штифт
- крепление моделей Split-Cast
- инцизальная тарелка двухсторонняя (0° и 20°)
- центрирующий замок из металла
- опорный штифт для верхней рамы
- винт-выталкиватель
- ключ для выкручивания магнита из контр. пластин
- гель-смазка для суставов артикулятора



PROTARevo 5B

Диагностика, планирование, изготовление протезов. Частично регулируемый артикулятор

- Регулируемый сагиттальный суставной путь (10°/90°FH и -25°/75°CE)
- регулируемый угол Беннета (0-30°)
- инцизальный штифт
- крепление моделей Split-Cast
- инцизальная тарелка двухсторонняя (0° и 20°)
- центрирующий замок из металла
- опорный штифт для верхней рамы
- винт-выталкиватель
- ключ для выкручивания магнита из контр. пластин
- гель-смазка для суставов артикулятора



Дополнительная комплектация PROTARevo 7:

- вставки угла Shift (-20° до +20°)
- возможность установки инцизального
- индивидуально регулируемого столика

PROTARevo 7

Диагностика, планирование, изготовление протезов. Полностью регулируемый артикулятор

- Регулируемый сагитт. суставной путь ($10^{\circ}/90^{\circ}$ FH и $-25^{\circ}/75^{\circ}$ CE)
- регулируемый угол Беннета ($0-30^{\circ}$)
- регулируемый горизонтальный суставной путь (ISS) ($0-1,5$ мм)
- регулируемая ретрузия ($0-1$ мм)
- регулируемая протрузия ($0-1,5$ мм)
- инцизальный штифт
- крепление моделей Split-Cast
- гнездо для установки вставок угла Shift
- инцизальная тарелка двухсторонняя (0° и 20°)
- центрирующий замок из металла
- опорный штифт для верхней рамы
- винт-выталкиватель
- ключ для выкручивания магнита из контрольных пластин
- гель-смазка для суставов артикулятора



PROTARevo 9

Диагностика, планирование, изготовление протезов. Полностью регулируемый артикулятор

- Регулируемый сагиттальный суставной путь ($10^{\circ}/90^{\circ}$ FH и $-25^{\circ}/75^{\circ}$ CE)
- регулируемый угол Беннета ($0-30^{\circ}$)
- регулируемый горизонтальный суставной путь (ISS) ($0-1,5$ мм)
- регулируемая дистракция ($0-6$ мм)
- инцизальный штифт
- крепление моделей Split-Cast
- гнездо для установки вставок угла Shift
- инцизальная тарелка двухсторонняя (0° и 20°)
- центрирующий замок из металла
- опорный штифт для верхней рамы
- винт-выталкиватель
- ключ для выкручивания магнита из контрольных пластин
- гель-смазка для суставов артикулятора



PROTARevo Digma

Диагностика, планирование, изготовление протезов. Полностью регулируемый артикулятор

- Регулируемый сагиттальный суставной путь ($10^{\circ}/90^{\circ}$ FH и $-25^{\circ}/75^{\circ}$ CE)
- регулируемый угол Беннета ($0-30^{\circ}$)
- регулируемый горизонтальный суставной путь (ISS) ($0-1,5$ мм)
- регулируемые ретрузия ($0-1$ мм) и протрузия ($0-1,5$ мм)
- инцизальный штифт
- регулировка резцового ведения по 3 направлениям (регулируемый инцизальный столик)
- системы KTS-переноса позиции ВНЧС с ARCUSdigma в артикулятор
- крепление моделей Split-Cast
- гнездо для установки вставок угла Shift
- инцизальная тарелка двухсторонняя (0° и 20°)
- центрирующий замок из металла
- опорный штифт для верхней рамы
- винт-выталкиватель
- ключ для выкручивания магнита из контрольных пластин
- гель-смазка для суставов артикулятора

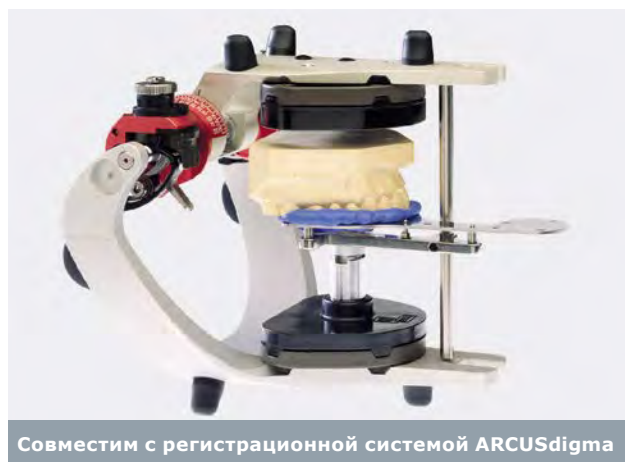

Совместим с регистрационной системой ARCUSdigma



Дополнительная комплектация PROTARevo 9: возможность установки инцизального индивидуально регулируемого столика.

Дополнительные комплектующие для артикуляторов PROTARevo

Кат. № 1.002.3319

Верхняя часть **PROTARevo 7**
с системой Split-Cast

Для всех артикуляторов
PROTARevo:

Необходимо для работы



1



2

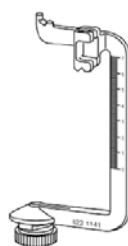

3

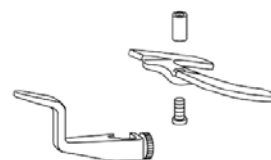

4

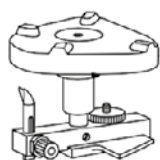

5

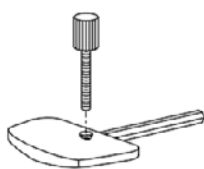

6



7

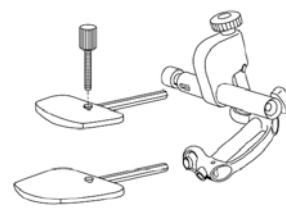

8

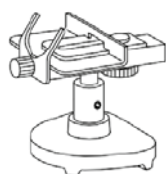

9

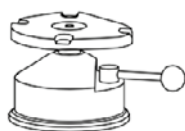

10

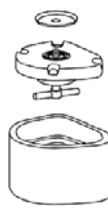

11



12



13

E



P



T

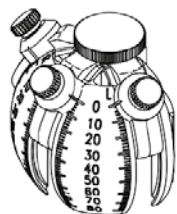

14

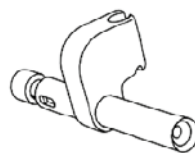

15

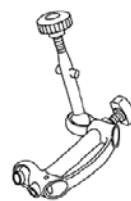

16

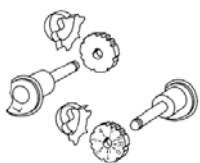

17

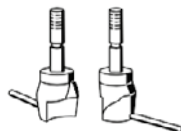

18

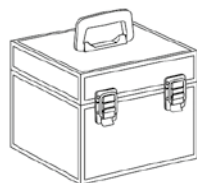

19

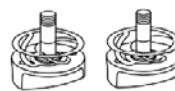

20

Необходимо для работы



21

Необходимо для работы



22

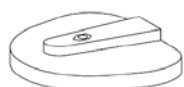

23



24



25



26

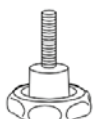

27



28



29

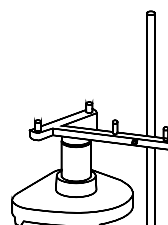

30

- ① **Инцизальный указатель**
Кат. № 0.622.1021
- ② **Инцизальная тарелка**
Кат. № 0.622.1922 Инцизальная тарелка 10°
Кат. № 0.622.1932 Инцизальная тарелка 20°
Кат. № 0.622.1942 Инцизальная тарелка 30°
Кат. № 0.622.1952 Инцизальная тарелка 40°
Кат. № 0.622.1962 Инцизальная тарелка 50°
- Монтажный набор Split Cast**
Кат. № 0.622.1031
- ③ **Передаточная стойка**
Кат. № 0.622.1141
- ④ **Адаптер для лицевых дуг других систем**
Кат. № 0.622.1151
- ⑤ **Шаблон для срединного загипсовывания нижней челюсти**
Кат. № 0.622.1171
- ⑥ **Короткая калота**
Кат. № 0.622.1201
- ⑦ **Длинная калота**
Кат. № 0.622.1211
- ⑧ **Держатель модели нижней челюсти полный** (держатель калоты, длинная калота, держатель прикусной вилки)
Кат. № 1.000.6214
- ⑨ **Держатель модели верхней челюсти**
Кат. № 0.622.1781
- ⑩ **Модельный столик со Split Cast**
Кат. № 0.625.0770
- ⑪ **Набор для загипсовывания**
Кат. № 0.622.1121
- ⑫ **Адаптер для Denar**
Кат. № 0.622.1351
- ⑬ **Опорный штифт**
Кат. № 0.622.1181 Опорный штифт E
Кат. № 0.622.1791 Опорный штифт P
Кат. № 0.622.1891 Опорный штифт T
- ⑭ **Регулируемый инцизальный столик**
Кат. № 1.003.7600
- ⑮ **Установочная калота**
Кат. № 0.622.1161
- ⑯ **Держатель прикусной вилки**
Кат. № 0.622.0901
- ⑰ **PDR-вставки (пара)**
Кат. № 0.622.1001
- ⑱ **Вставки для угла Shift (пара)**
Кат. № 0.622.1111
- ⑲ **Чемодан для транспортировки**
Кат. № 1.000.3682
- ⑳ **Болты для крепления монтажных пластин (2 шт.)**
Кат. № 1.000.3733
- ㉑ **Контрольные пластины (10 шт.)**
Кат. № 0.622.0791
- ㉒ **Ретенционный адаптер**
Кат. № 1.001.0887 10 шт.
Кат. № 1.001.0953 50 шт.
- ㉓ **Вставки с резьбой (20 шт.)**
Кат. № 1.001.0886
- ㉔ **Шайба для загипсовывания (20 шт.)**
Кат. № 1.001.0888
- ㉕ **Колпачок для опорного штифта верхней части артикулятора**
Кат. № 1.003.6970
- ㉖ **Опорный штифт для верхней части артикулятора**
Кат. № 0.622.1872
- Набор для установки Split Cast**
Кат. № 0.622.1031
- ㉗ **Винт-выталкиватель**
Кат. № 0.220.1741
- ㉘ **Магнит**
Кат. № 0.622.2682
- ㉙ **Магнитный ключ**
Кат. № 0.411.1212
- ㉚ **Подставка-держатель прикусной вилки**
Кат. № 0.411.1212

Лицевая дуга KaVo ARCUSEvo

Лицевая дуга – приспособление, которое позволяет определить у пациента и перенести в артикулятор положение верхней челюсти относительно ориентиров черепа. Таким образом, верхний зубной ряд ориентируют относительно шарнирной оси височно-нижнечелюстного сустава.

Главными ориентирами данных систем дуги является срединно-сагиттальная плоскость, окклюзионная плоскость, положение шарнирной оси головки височно-нижнечелюстного сустава относительно франкфуртской горизонтали или камперовской плоскости.

Комплектация лицевой дуги KaVo ARCUSEvo

- Анатомические ушные оливы
- Регулируемый носовой упор позволяет точно позиционировать дугу на голове пациента
- Базовый указатель
- Держатель прикусной вилки
- Прикусная вилка с увеличенной ретенцией для материала-регистрата. Для удобства прикусная вилка затягивается одним винтом

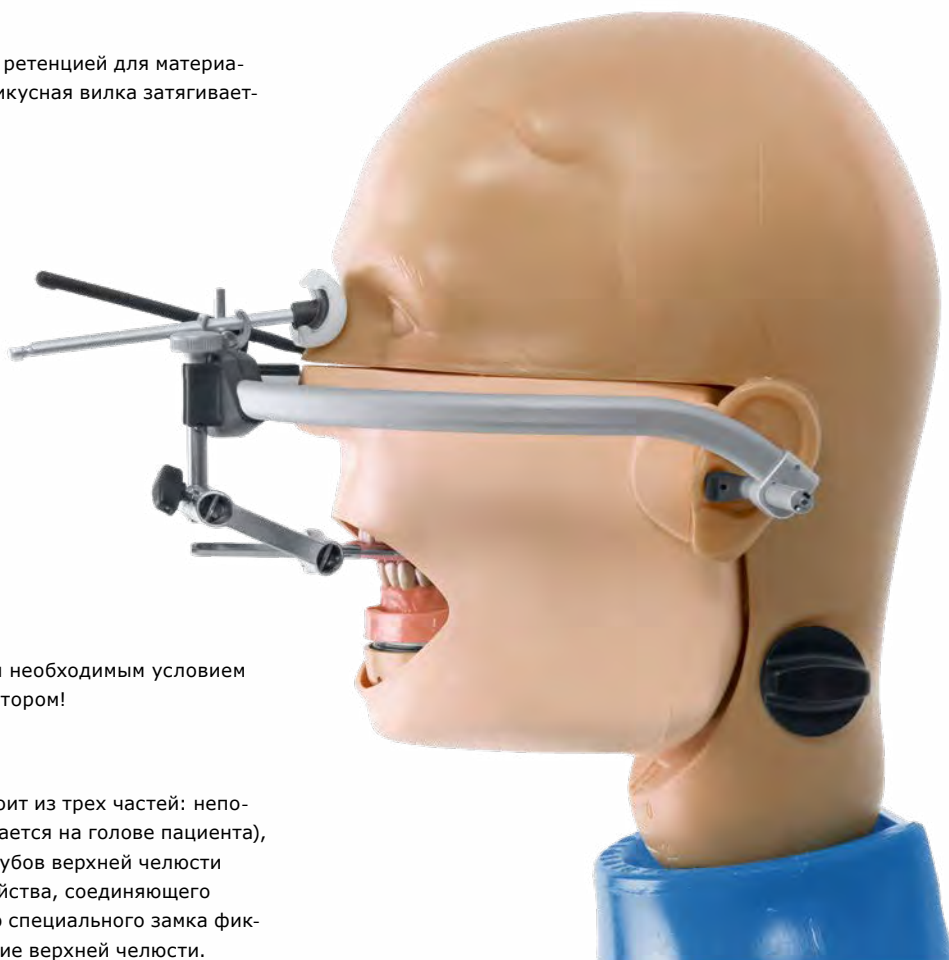

Лицевая дуга является необходимым условием для работы с артикулятором!

Лицевая дуга KaVo ARCUSEvo состоит из трех частей: непосредственно самой дуги (располагается на голове пациента), вилки для получения отпечатков зубов верхней челюсти (модели верхней челюсти) и устройства, соединяющего перечисленные части и с помощью специального замка фиксирующего оригинальное положение верхней челюсти.

Лицевая дуга KaVo ARCUSEvo

Кат. № 1.005.0900

Аксессуары для KaVo ARCUSEvo

Кат. № 0.622.0901 Держатель прикусной вилки

Кат. № 0.622.0911 Прикусная вилка

Компьютерная регистрационная 3D-система KaVo ARCUSdigma

KaVo ARCUSdigma является цифровой 3D-навигационной системой для обучения и научных исследований. Объяснение сложных взаимоотношений в артикуляции никогда еще не было столь простым. KaVo ARCUSdigma визуализирует движения нижней челюсти легко понятным способом. Специальные измерительные программы документируют нижнечелюстные и аксиальные движения. Кроме того, регистрация прикуса и мышечной деятельности делают систему полезной и для решения других задач.



Преимущества системы KaVo ARCUSdigma

- **Экономия времени**
Менее 5 минут для исследования
- **Идеальный рабочий процесс**
KaVo обеспечивает интегрированное решение для стоматологической установки
- **Универсальное применение**
Диагностика движений челюсти, программирование артикулятора, обнаружение центрального окклюзионного соотношения, болезненные положения челюсти, электромиография



Использование системы KaVo ARCUSdigma позволяет свести к минимуму вероятность возникновения дефектов окклюзии

Компьютерная регистрационная система
KaVo ARCUSdigma SD

Кат. № 1.005.2300

Компьютерная регистрационная система
KaVo ARCUSdigma II USB

Кат. № 1.005.2301

Оборудование для учебных программ

Симуляторы пациента

168

Фантомы, симуляторы и модели

169

Симуляторы пациента – обучение реалистично, как никогда раньше

Качество, на которые вы и ваши студенты можете положиться

Учебные установки KaVo с симуляторами пациента предлагают превосходное качество обучения на доклиническом этапе подготовки. Их прочная конструкция и надежные компоненты разработаны специально для ежедневного использования студентами. В зависимости от ваших потребностей вы можете выбрать нужную установку из различных вариантов конфигурации.

KaVo DSE Compact

KaVo DSE Compact представляет собой эргономичную установку с набором необходимых опций для начинающих обучение в стоматологии.

- Простой подбор конфигурации, легкость интеграции в рабочий процесс и дальнейшей эксплуатации
- Возможность подключения к центральной канализации или выбор автономного режима
- Конфигуратор фантома пациента

В элемент врача входят держатель 4 инструментов, турбинный шланг без света, 3-функциональный пистолет, пылесос. Опционально: 2-й турбинный шланг без света, 2-й турбинный шланг со светом, турбинный шланг для воздушного скейлера.

В элемент ассистента входят держатель 4 инструментов, слюноотсос, пылесос. Опционально: 3-функциональный пистолет, поднос для инструментов.



Фантомы, симуляторы челюсти и модели – достоверно и универсально

Надежность и реалистичность

Симуляторы пациента KaVo надежны и максимально похожи на реального пациента. В фантом встроены все реперные точки, уровни и движения, имеющие отношение к стоматологии.

Кроме того, анатомическая форма, цвет и материалы дают студентам ощущение лечения реального пациента.

Модели 16 зубов на челюсти

Модель (16 зубов с мягкой десной)

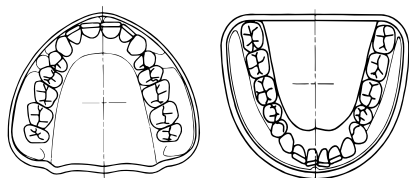

Кат. № 0.623.0401 Модель ВЧ16 зубов

Кат. № 0.623.0411 Модель НЧ 16 зубов

Кат. № 0.623.0531 ВЧ 14 зубов

Кат. № 0.623.0471 НЧ 14 зубов

Десна – минимальное количество 10 шт.

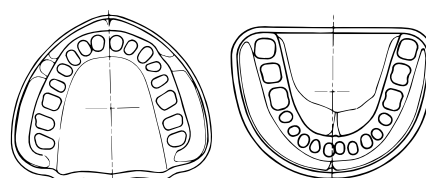

Кат. № 0.623.1552 ВЧ16

Кат. № 0.623.1702 НЧ 16

Кат. № 0.623.1612 ВЧ 14

Кат. № 0.623.1762 НЧ 14

ВЧ 16

Кат. № 0.623.2602 Десна для верхней челюсти с 16 зубами с признаками периодонтита

НЧ 16

Кат. № 0.623.2612 Десна для нижней челюсти с 16 зубами с признаками периодонтита

Модели зубов

Зубы с искусственными корнями, для проведения экзаменов и анатомическими корнями

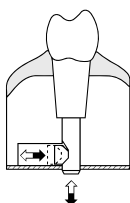

Кат. № 0.623.1115 Упаковка зубов 100 шт.*

Кат. № 0.623.1114 Упаковка зубов 10 шт.*

Кат. № 0.623.1116 Зубы для проведения экзамена*

Кат. № 0.623.0281 Набор зубов 32 шт.*

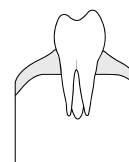

Кат. № 0.623.4114 Зубы с анатомическими корнями, упаковка 10 шт.

Кат. № 0.623.4191 Зубы с анатомическими корнями для моделей ВЧ А1 и А2, упаковка 10 шт.

* для уточнения номера зуба и артикула используйте таблицу, на корневой части имеется лазерная маркировка.

Модели зубов

Наименование	№ зуба международный	№. США	Искусственный зуб, защелка		Зубы для экзаменов	Зубы с анатомическими корнями
			Упаковка 100 шт.	Упаковка 10 шт.	Упаковка 10 шт.	Упаковка 10 шт.
Резец	11	8	0.623.1115	0.623.1114	0.623.1116	0.623.4114
Резец	12	7	0.623.1125	0.623.1124	0.623.1126	0.623.4124
Клык	13	6	0.623.1135	0.623.1134	0.623.1136	0.623.4134
Премоляр	14	5	0.623.1145	0.623.1144	0.623.1146	0.623.4144
Премоляр	15	4	0.623.1155	0.623.1154	0.623.1156	0.623.4154
Моляр	16	3	0.623.1165	0.623.1164	0.623.1166	0.623.4164
Моляр	17	2	0.623.1175	0.623.1174	0.623.1176	0.623.4174
Моляр	18	1	0.623.1185	0.623.1184	0.623.1186	0.623.4184
Резец	21	9	0.623.1215	0.623.1214	0.623.1216	0.623.4214
Резец	22	10	0.623.1225	0.623.1224	0.623.1226	0.623.4224
Клык	23	11	0.623.1235	0.623.1234	0.623.1236	0.623.4234
Премоляр	24	12	0.623.1245	0.623.1244	0.623.1246	0.623.4244
Премоляр	25	13	0.623.1255	0.623.1254	0.623.1256	0.623.4254
Моляр	26	14	0.623.1265	0.623.1264	0.623.1266	0.623.4264
Моляр	27	15	0.623.1275	0.623.1274	0.623.1276	0.623.4274
Моляр	28	16	0.623.1285	0.623.1284	0.623.1286	0.623.4284
Резец	31	24	0.623.1315	0.623.1314	0.623.1316	0.623.4314
Резец	32	23	0.623.1325	0.623.1324	0.623.1326	0.623.4324
Клык	33	22	0.623.1335	0.623.1334	0.623.1336	0.623.4334
Премоляр	34	21	0.623.1345	0.623.1344	0.623.1346	0.623.4344
Премоляр	35	20	0.623.1355	0.623.1354	0.623.1356	0.623.4354
Моляр	36	19	0.623.1365	0.623.1364	0.623.1366	0.623.4364
Моляр	37	18	0.623.1375	0.623.1374	0.623.1376	0.623.4374
Моляр	38	17	0.623.1385	0.623.1384	0.623.1386	0.623.4384
Резец	41	25	0.623.1415	0.623.1414	0.623.1416	0.623.4414
Резец	42	26	0.623.1425	0.623.1424	0.623.1426	0.623.4424
Клык	43	27	0.623.1435	0.623.1434	0.623.1436	0.623.4434
Премоляр	44	28	0.623.1445	0.623.1444	0.623.1446	0.623.4444
Премоляр	45	29	0.623.1455	0.623.1454	0.623.1456	0.623.4454
Моляр	46	30	0.623.1465	0.623.1464	0.623.1466	0.623.4464
Моляр	47	31	0.623.1475	0.623.1474	0.623.1476	0.623.4474
Моляр	48	32	0.623.1485	0.623.1484	0.623.1486	0.623.4484

Симуляторы пациента

Симулятор пациента базовый

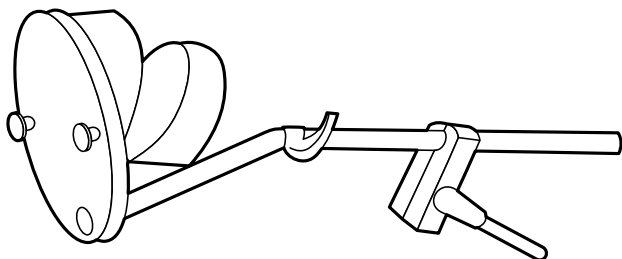

Кат. № 1.003.9307 Симулятор ВНЧС G20

простота в использовании, надежность и легкость присоединения моделей челюстей, сохранены все необходимые анатомические соотношения

Кат. № 1.003.9314 Крепеж симулятора пациента G20 для присоединения к держателю 0.656.3091 или 0.656.4231

Кат. № 0.656.4231 Держатель симулятора пациента* для присоединения на рабочие станции не KaVo

Кат. № 0.623.0401 Модель ВЧ 16 зубов

Кат. № 0.623.0411 Модель НЧ 16 зубов

Кат. № 0.656.3091 Держатель симулятора пациента для присоединения на рабочие станции KaVo

Симулятор пациента стартовый

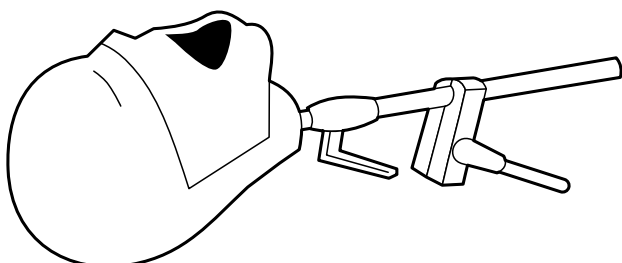

Кат. № 1.003.9307 Симулятор ВНЧС G20 простота в использовании, надежность и легкость присоединения моделей челюстей, сохранены все необходимые анатомические соотношения

Кат. № 1.003.9315 Адаптер G20 к симулятору черепа

Кат. № 0.622.0651 Симулятор черепа

Кат. № 0.622.3882 Лицевая маска, стандарт

Кат. № 0.622.0681 Крепеж симулятора пациента

Кат. № 0.656.4231 Держатель симулятора пациента* для присоединения на рабочие станции не KaVo

Кат. № 0.623.0401 Модель ВЧ 16 зубов

Кат. № 0.623.0411 Модель НЧ 16 зубов

Кат. № 0.656.3091 Держатель симулятора пациента для присоединения на рабочие станции KaVo

* 0.656.3091 может быть использован в качестве альтернативы 0.656.4231

Симулятор пациента классический

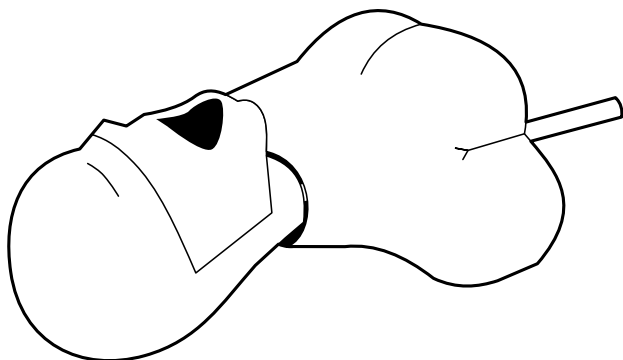

Кат. № 0.622.0651 Симулятор черепа

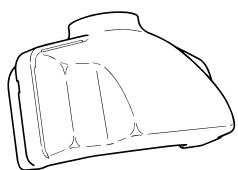

Кат. № 0.622.0661 Симулятор торса пациента, зеленый

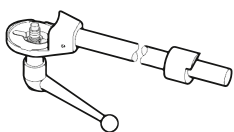

Кат. № 0.622.0681 Крепеж симулятора пациента

Кат. № 0.622.0591 Симулятор ВНЧС G40 J со штифтами для позиционирования моделей челюсти

Кат. № 0.622.0651 Симулятор черепа

Кат. № 0.622.3882 Лицевая маска, стандарт

Кат. № 0.622.0681 Крепеж симулятора пациента

Кат. № 0.656.3091 Держатель симулятора пациента для присоединения на рабочие станции KaVo

Кат. № 0.623.0401 Модель ВЧ 16 зубов

Кат. № 0.623.0411 Модель НЧ 16 зубов

Кат. № 0.622.0661 Симулятор торса пациента, зеленый

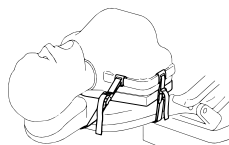

Кат. № 0.622.0691 Крепеж симулятора пациента только на стоматологическую установку (только при наличии симулятора торса пациента), зеленая версия

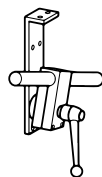

Кат. № 0.656.3091 Держатель симулятора пациента для крепления на рабочих станциях KaVo или столах с усиленными боковыми панелями

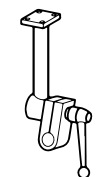

Кат. № 0.656.4231 Держатель симулятора пациента для крепления на горизонтальных панелях рабочих станций и столов

Симулятор пациента для монтажа на установки KaVo 1058/E30/E50

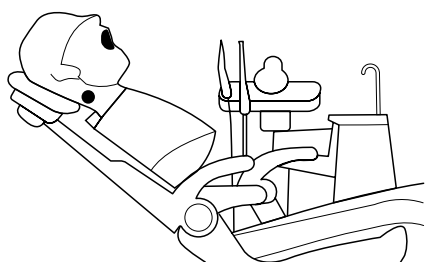

Кат. № 1.005.0342

- Белый торс
- Крепеж для спинки установки
- Симулятор черепа (без симулятора ВНЧС и зубов)

Лицевые маски, симуляторы ВНЧС

Симуляторы ВНЧС



Кат. № 1.003.9307 Симулятор ВНЧС G20 простота в использовании, надежность и легкость присоединения моделей челюстей, сохранены все необходимые анатомические соотношения

Кат. № 1.003.9314 Крепеж симулятора пациента G20 для присоединения к держателю 0.656.3091 или 0.656.4231

Кат. № 1.003.9315 Адаптер G20 к симулятору черепа

Кат. № 0.622.1421 Симулятор ВНЧС G40 Надежные металлические симуляторы сочленений с выставленными средними значениями движения головки НЧ, угла Беннета и расстоянием между челюстями в 50 мм

Кат. № 0.622.0591 Симулятор ВНЧС G40 J со штифтами для позиционирования моделей челюсти

Кат. № 0.622.1731 Симулятор ВНЧС G40 JM с магнитными пластинами для ориентации моделей челюстей

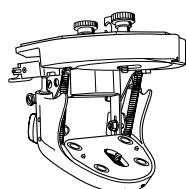

Кат. № 0.622.0521 Симулятор ВНЧС G50 Индивидуальные настройки позволяют имитировать различные клинические сценарии. Настраиваемое межрезцовое расстояние от 20 до 50 мм. Центральная окклюзия для воспроизведения контакта моляров и премоляров, настраиваемый угол движения головки: от -10 до + 60 градусов

Кат. № 0.622.0581 Симулятор ВНЧС G50 J со штифтами для позиционирования моделей челюсти

Кат. № 0.622.1631 Симулятор ВНЧС G50 JM с магнитными пластинами для ориентации моделей челюстей

Лицевые маски

Кат. № 0.622.1312 Лицевая маска Среднее открытие рта 54×56 мм

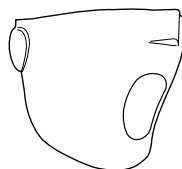

Кат. № 0.622.3882 Лицевая маска, стандарт Широкое открытие рта 59×89 мм

Кат. № 0.622.1431 Лицевая маска с адаптером Среднее открытие рта. Для присоединения к трубке отсоса вкл. переходник для трубки, трубку, адаптер и заглушку. 54×56 мм

Кат. № 0.622.0531 Лицевая маска с системой дренажа Среднее открытие рта 54×56 мм Вкл. переходник для трубки (запчасть для маски 0.622.1431)

Кат. № 1.011.2618 Лицевая маска с адаптером Широкое открытие рта 59×89 мм. Для присоединения к трубке отсоса вкл. переходник для трубки, трубку, адаптер и заглушку.

Кат. № 0.622.1401 Лицевая маска с системой дренажа Широкое открытие рта 59×89 мм. Вкл. переходник для трубки (запчасть для маски 0.622.1431)

Кат. № 0.622.4872 Лицевая маска латексная Широкое открытие рта 59×89 мм.

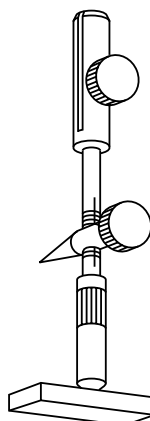

Кат. № 0.622.0551 Фиксатор высоты прикуса Аксессуар для полного зубного ряда



Симуляторы челюсти

Симуляторы челюсти G20, G40 и G50 от KaVo чрезвычайно реалистично воспроизводят движения нижней челюсти и идентичны по конструкции с артикуляторами PRO-TAREvo. Эта система позволяет студентам препарировать зуб фантома пациента и легко переносить модель зуба в артикуляторе без потери каких-либо опорных точек.

- Симуляторы челюсти копируют все важнейшие анатомические размеры и опорные точки человеческой головы
- Своей прочной конструкцией зарекомендовали себя идеально подходящими для использования при обучении на фантомах
- Различные типы маски-лица завершают внешний вид фантома пациента



Модели зубов

Модели зубов KaVo используются при обучении в различных областях: протезирование, реставрация, пародонтология, детская стоматология, хирургия, имплантология и т. д.

- Учебные модели зубов KaVo скопированы с зубов реальных пациентов со всеми соответствующими анатомическими и морфологическими деталями
- Инновационное быстросъемное соединение надежно удерживает модели зубов в основании модели, но позволяет легко вытащить их пинцетом
- Модели зубов легко перенести в артикулятор



Сервисная поддержка

Лазерная маркировка наконечников KaVo	178
Обработка инструментов. Порядок выполнения	180
KaVo QUATTROcare® PLUS 2124A	183
Ремонт стоматологических инструментов и зуботехнических моторов KaVo	185
Авторизованные сервисные центры KaVo	186
KaVo BOX	187
Расширенная гарантия KaVo	188
Комплексное техническое обслуживание томографов KaVo и Gendex	190
DEKASEPTOL GEL	192
Сервисные наборы для ежегодного технического обслуживания	194
Программа реновации стоматологических установок KaVo	196



Сервисная поддержка



**Единый центр
технической поддержки**
service.russia@kavokerr.com

Лазерная маркировка наконечников KaVo

Преимущества лазерной маркировки KaVo

- Быстрая и простая идентификация инструментов
- Нанесение индивидуальной маркировки
- Нанесение логотипов, символики, текста или изображений

① ② ③ Поля для маркировки





Лазерная маркировка –
отражение вашей индивидуальности!

Обработка инструментов. Порядок выполнения

Инструкция по подготовке инструментов к обработке

Во избежание риска инфицирования во время обработки инструмента всегда надевайте защитные перчатки.

Выньте наконечник из INTRA-разъема или турбину из соединительной трубки или соединения MULTIflex®.

Выньте бор из зажимного патрона.

- Инструменты, оборудованные сменными головками: выньте головку из хвостовой части для отдельной обработки
- Скоростные угловые наконечники (кольца красного цвета) и турбины MULTIflex®: как правило, головки не снимаются
- Хирургические инструменты: некоторые из них могут разбираться для очистки и обслуживания (см. инструкции)

Раз в неделю очищайте зажимной патрон и турбины аэрозолем KaVo Spray, используя коническую насадку-сопло.

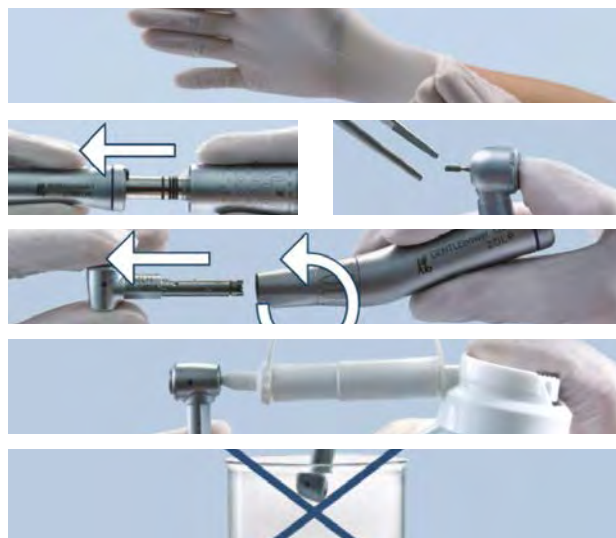

ВНИМАНИЕ!

Запрещается оставлять инструменты и турбины KaVo в растворе дезинфектанта или очищать в ультразвуковых устройствах.

① Очистка инструментов

Ручная обработка наружной поверхности

Тканью, смоченной KaVo Spray 2112 A, или полиамидной щеткой под проточной водой удалите видимые загрязнения с наружной поверхности. Можно использовать 60–70% спиртовой раствор.



② Дезинфекция инструментов

Ручная дезинфекция наружной поверхности

Протрите инструменты и турбины одним из одобренных дезинфектантов:

- Mikroqid® AF производства Schülke&Mayr (жидкость или салфетки)
- FD 322 производства Dürr

Распылите дезинфектант на чистую ткань и протрите наружную поверхность инструмента или турбины. Оставьте дезинфектант на определенное время, достаточное для воздействия, следуя инструкциям производителя дезинфектанта.

Ручная дезинфекция внутренней части

Эффективная дезинфекция внутренней части невозможна. Необходимо обрабатывать инструмент согласно стандарту ISO 15883-1.

Автоматическая дезинфекция наружной и внутренней поверхностей

KaVo рекомендует термодезинфекторы, изготовленные в соответствии со стандартом DIN EN ISO 15883: например, термодезинфектор Miele G7781 или G7881. Валидация выполняется при помощи программы VARIO-TD.

Дезинфицирующее средство – Neodisher mediclean.

Нейтрализующий агент – Neodisher Z.

Ополаскиватель – Neodisher mielclear.



③ Обработка инструментов

Ручная обработка

Аэрозолем KaVo Spray 2112 A

Смазка и обработка инструментов, головок и турбин после каждого автоматического цикла дезинфекции в термодезинфекторе и перед каждым циклом стерилизации в автоклаве. Даже если гигиеническая обработка инструментов перед использованием не предусмотрена, тем не менее важно обрабатывать инструменты, головки и турбины 2 раза в день в течение 1 сек. маслом KaVo Spray (также см. п. 2 – очистка).



ВАЖНО!

Сразу после каждого автоматического цикла обработки в термодезинфекторе обрабатывайте инструменты и турбины специальными средствами KaVo.



Обрабатывайте инструменты и турбины из аэрозольного баллончика KaVo Spray, используя подходящую распылительную насадку. Заверните инструмент в ткань или поместите в пакет KaVo Cleanpac. Затем кратко нажмите на распылитель спрея. Если на ткани остается заметное загрязнение, повторите процедуру, пока осадок не станет чистым. Вставьте снятую головку INTRA внутрь распылительной насадки INTRA аэрозольного баллончика KaVo Spray для тщательной очистки и кратко нажмите на распылитель баллончика.

KaVo QUATTROcare® PLUS 2124A

Прибор для ухода за инструментами KaVo QUATTROcare® с программным управлением обеспечивает оптимальное качество обработки и поддерживает рабочее состояние и качество инструментов и турбин.

Вставьте инструменты в переходник INTRA, а турбины – в соединение MULTIflex® прибора QUATTROcare®. Если очистка головок INTRA производится отдельно, используйте специальный переходник для обработки таких головок. Закройте переднюю панель и запустите полностью автоматическую программу обработки, нажав на кнопку пуска. По окончании цикла обработки сотрите излишки масла с инструментов и выньте их из прибора (более подробное описание см. в инструкции по применению прибора QUATTROcare®).



④ Стерилизация инструментов

Vacuklav® 31 В+ относится к автоклавам класса В в соответствии с европейским стандартом EN 13060 и абсолютно надежен.

Он работает по принципу фракционированного предварительного вакуума и позволяет проводить стерилизацию наконечников и турбин в однослойной или двухслойной упаковке. Для эффективной сушки, являющейся необходимым условием длительного хранения стерильных инструментов, Vacuklav® 31 В+ создает глубокий вакуум на заключительном этапе цикла стерилизации.

Рабочие программы

- Универсальная (134°C/2 бар)
- Щадящая (121°C/1 бар)
- Антиприонная (134°C/2 бар)
- Быстрая В (134°C/2 бар)
- Быстрая S (134°C/2 бар)

Продолжительность стерилизации:

5 мин., 3,5 мин., 3,5 мин., 20 мин., 20 мин.

Продолжительность цикла:

ок. 30 мин., ок. 28 мин., ок. 15 мин., ок. 40 мин., ок. 40 мин.

Продолжительность сушки:

15 мин., 10 мин., 10 мин., 20 мин., 15 мин.



⑤ Использование инструментов после обработки

Непосредственно перед лечением вставьте инструменты и турбины в соответствующие разъемы. Приведите в действие наконечник для бормашины и оставьте его включенным на несколько секунд. Сотрите лишнее масло, которое может оставаться на инструменте после обработки, проверьте надежность крепления бора, исправность системы водяного охлаждения и равномерность вращения.

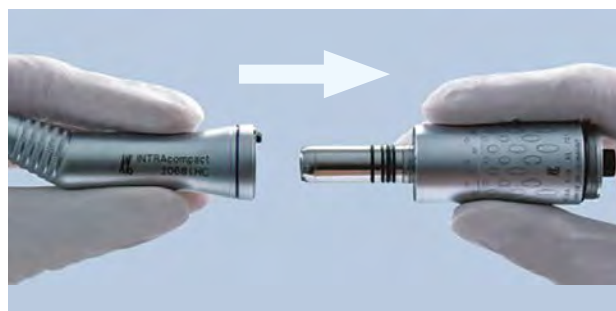

KaVo QUATTROcare® PLUS 2124A

KaVo QUATTROcare® PLUS 2124A – программно управляемый прибор для чистки, смазки и ухода за четырьмя наконечниками одновременно.

KaVo QUATTROcare® PLUS 2124A

Кат. № 1.008.3805

Преимущества и характеристики KaVo QUATTROcare® PLUS 2124A

- Качественная и гигиеничная обработка четырех инструментов в течение 60 сек
- Возможность индивидуальной комплектации аппарата под наконечники других производителей – широкий выбор переходников для адаптации ваших наконечников под прибор
- Удобная панель управления: индикация состояния баллона со спреем, включения прибора и обработки наконечников
- Размер (Ш × В) 280 × 380 мм, вес 10 кг
- Питание 230 В/50 Гц, мощность 20 Вт
- Цвет – антрацит



Более 50% поломок инструмента происходит из-за его загрязнения. Ручной уход не всегда обеспечивает качественную очистку и смазку наконечников.



Запатентованный состав чистящих и смазывающих компонентов смеси находящегося под постоянным давлением спрея QUATTROcare® PLUS 2124A обеспечивает качественный уход на все 100%!



До и после обработки с помощью KaVo QUATTROcare® PLUS 2124A



KaVo QUATTROcare® PLUS 2124A очень прост в эксплуатации



1. Установите инструменты



2. Закройте крышку



3. Нажмите кнопку



4. Все готово!

Аксессуары для KaVo QUATTROcare® PLUS 2124A

Кат. № 1.005.1707 Переходник для ухода за наконечниками ComforTdrive®

Кат. № 1.003.1253 Распылительная насадка на баллон для ухода за цанговыми зажимами

Кат. № 1.009.6142 Соединительный адаптер для MULTIflex®

Кат. № 1.011.7380 Соединительный адаптер для INTRAmatic®

Кат. № 0.411.7941 Соединительный адаптер для головок

Кат. № 1.000.1003 Соединительный адаптер для наконечников Sirona T

Кат. № 1.000.7156 Соединительный адаптер для наконечников Sirona T1

Кат. № 1.000.8786 Соединительный адаптер для наконечников NSK

Кат. № 1.001.7860 Соединительный адаптер Bien Air

Кат. № 1.001.7888 Соединительный адаптер WLH

Кат. № 1.005.4525 Спрей KaVo QUATTROcare® plus 2140 P (уп. 6 баллонов по 500 мл)

Кат. № 0.411.9640 Спрей KaVo 2112 A (уп. 6 баллонов по 500мл) для ручной чистки, смазки и ухода за наконечниками, турбинами и воздушными моторами KaVo

Кат. № 0.411.9911 Насадка INTRA (5 шт.) для смазки моторных наконечников, воздушных моторов и цанг

Кат. № 0.411.9921 Насадка MULTIflex® (5 шт.) для смазки инструментов с соединением MULTIflex®

Кат. № 1.005.3154 Переходник для ухода за COMFORTdrive®



KaVo SPRAY 2112 A (pack)

Кат. № 0.411.9640



KaVo QUATTROcare plus Spray

Кат. № 1.005.4525



Насадка INTRA

Кат. № 0.411.9911



Насадка MULTIflex®

Кат. № 0.411.9921

Ремонт стоматологических инструментов и зуботехнических моторов KaVo

Преимущества официальной сервисной службы KaVo

- Только оригинальные запчасти
- Гарантия наличия запчастей
- Фонд подменных инструментов на время ремонта
- Гарантия на произведенный ремонт до 1 года
- Ремонт любых наконечников KaVo в течение 5 дней

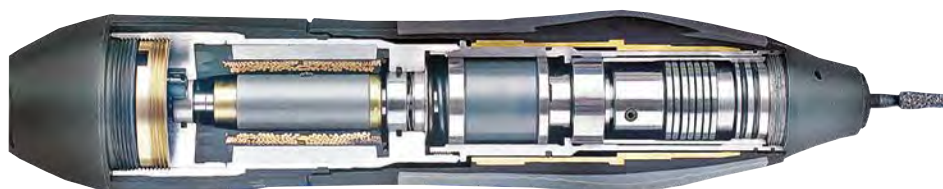

Скидка 25%* на все роторные группы и на комплекты для ремонта повышающих механических наконечников.



* При заказе услуги в сервисных центрах KaVo.

Авторизованные сервисные центры KaVo

Сервисная служба KaVo в Санкт-Петербурге

195112, Санкт-Петербург,
Малоохтинский пр-т, д. 64, лит. В
«Санкт-Петербург Плаза», корп. 3, эт. 5
Телефон +7 (812) 324 13 61
service.russia@kavokerr.com

Сервисная служба KaVo в Москве

109004, Москва, ул. Станиславского,
д. 21, стр. 3, этаж 1
Бизнес-центр «Фабрика Станиславского»
Телефон/факс +7 (495) 664 75 35
service.russia@kavokerr.com

Авторизованные сервисные центры по ремонту наконечников KaVo



Санкт-Петербург

Медресурс

190013, Санкт-Петербург,
Введенский канал, д.7, Бизнес-центр «Фарватер»,
офисы 428-430
Телефон +7 (812) 643 46 73
service@medresurs78.ru
www.medresurs.pro

Москва

ГК Дентал Фэнтези (Ксеннова)

121467, г. Москва, ул. Молодогвардейская д. 2, к. 1
Телефон +7 (495) 640 96 00
info@dftrade.ru
www.dftrade.ru

СтомЭксперт

125212, Москва, Головинское шоссе, д. 12
Телефон +7 (495) 970 14 90
service@stomexpert.net
www.stomexpert.net

Харико Дента Мед

115114, Москва, Дербеневская наб., д. 11,
к. В, 3 эт., офис 301
Телефон +7 (495) 913 66 06
info@hariko.ru, servicegroup@hariko.ru
www.harikodentamed.ru

Казань

Рокада Мед

420088, Казань, пр-т Победы, д. 204В
Телефон/факс: +7 (843) 294 59 82
service@rocadamed.ru
www.rocadamed.ru

Екатеринбург

КавоЛюкс Сервис

620090, Екатеринбург, ул. Техническая, д. 68, офис 196
Телефон +7 (343) 345 91 85, факс: +7 (343) 322 35 16
kavolux_service@mail.ru
www.kavolux-service.ru

Нижний Новгород

СиТиДент

603126, Нижн. Новгород, ул. Родионова, д. 193, пом. 9, 16
Телефон +7 (831) 280 84 24
mail@ctdent.ru, service@ctdent.ru
www.ctdent.ru

Новосибирск

КавоЛюкс Сервис

630099, Новосибирск, ул. Ядринцевская, д. 72, офис 601
Телефон/факс: +7 (383) 363 71 50, +7 (913) 908 50 61
info.spmc@mail.ru, anton.spmc@mail.ru
www.kavolux-service.ru, www.spmc-nsk.ru

Дентал Трейдинг Групп

630102, г. Новосибирск, ул. Восход, д.20, офис 606
Телефон +7 (383) 254 01 74
info.dtg@mail.ru
www.dtg54.ru

Самара

Рокада Мед

443093, Самара, ул. Мяги, д. 10А, офис 310
Телефон +7 (846) 979 24 12, +7 (987) 900 05 86
service.samara@rocadamed.ru
www.rocadamed.ru

Сургут

Милта

628406, Сургут, ул. Быстринская, д. 20
Телефон +7 (3462) 22 13 00, факс +7 (3462) 22 13 02 / 01
MCKsurgut@mail.ru
mskto@yandex.ru

Единый центр
технической поддержки
service.russia@kavokerr.com

Как быстро, надежно и бесплатно отправить инструмент на ремонт в KaVo?*

Шаг ①

Для вызова курьера DHL заполните форму на сайте www.kavobox.ru. При первом заполнении одновременно пройдет регистрация в личном кабинете, и при всех последующих отправках повторно вводить данные не потребуется

Шаг ②

Распечатайте заполненную форму и вложите ее в отправление вместе с реквизитами организации и инструментом

Шаг ③

В качестве подтверждения заявки будет отправлено письмо на электронную почту, указанную при регистрации, с накладной для курьера. Накладную необходимо распечатать и передать курьеру вместе с упакованным инструментом



* Данная услуга распространяется на отправление инструмента в официальное представительство KaVo в России или в авторизованные сервисные центры KaVo.

Масса посылки не должна превышать 1 кг!

Отследить местонахождение вашей отправки вы можете на сайте DHL www.dhl.ru (закладка «Отследить груз»).

Повышенная безопасность с расширенной гарантией KaVo



Совершенствуйте долгосрочное планирование и обеспечьте безопасность своих инвестиций

Стандартный гарантийный срок, предоставляемый при покупке стоматологической установки KaVo, составляет 1 год, при покупке рентгеновского аппарата – 2 года (5 лет для трубки и датчика). Чтобы ваши затраты стали более прогнозируемыми, мы рекомендуем защитить свой бюджет после окончания стандартного гарантийного срока, воспользовавшись расширенной гарантией KaVo.

Управляемые затраты на обслуживание и защита в случае отказа оборудования

Ваше оборудование всегда будет защищено, если вы воспользуетесь расширенной гарантией KaVo, при которой затраты на запасные части при ремонте прозрачны и могут быть предварительно рассчитаны. В сочетании с ежегодным обслуживанием вы добьетесь максимальной функциональной надежности оборудования, одновременно сохранив свои инвестиции.



4 индивидуальных пакетных предложения расширенной гарантии

Один, два, три или четыре года дополнительной безопасности вместе с расширенной гарантией KaVo? Вы сами решаете, сколько времени вы хотите получать выгоду от использования гарантии – просто выберите подходящий вам пакет. Благодаря расширенной гарантии KaVo вы получите гарантию до пяти лет на запасные части к стоматологической установке или рентгеновскому аппарату.

Бесплатные запасные части, когда это необходимо

Начав пользоваться расширенной гарантией KaVo, вы сможете чувствовать себя спокойно даже при выходе оборудования, KaVo будет компенсировать расходы на необходимые запасные части в течение оговоренного в договоре периода времени.*



* Для получения более подробной информации об условиях, объеме гарантии, а также о том, что входит и что не входит в расширенную гарантию, обратитесь к авторизованному дилеру KaVo или отправьте запрос в единый центр технической поддержки KaVo Kerr по адресу service.russia@kavokerr.com

Высокий уровень безопасности с самого начала

Выбор расширенной гарантии при покупке нового оборудования KaVo поможет вам с самого начала обезопасить ваши инвестиции, так как стоимость любых необходимых запасных частей входит в стоимость гарантии. Вот почему мы рекомендуем выбрать дополнительную гарантию на срок до 5 лет!

Расширенная гарантия доступна и для уже приобретенного оборудования KaVo!

Вы уже являетесь клиентом KaVo? Вы сможете защитить стоматологическую установку или рентгеновский аппарат до 3 лет, приобретя расширенную гарантию KaVo. Условиями при покупке расширенной гарантии для уже имеющегося у вас оборудования являются:

- действующая заводская гарантия
- проведение ежегодного технического обслуживания

Ваш авторизованный дилер KaVo предоставит идеальный сервис

При покупке стоматологической установки или рентгеновского аппарата важно доверие к продавцу. Кроме того, очень важен вопрос о гарантии и ее продлении. Только авторизованный дилер KaVo предложит вам идеальный сервис вместе с расширенной гарантией – запросите у него дополнительную информацию о преимуществах расширенной гарантии KaVo.

Чем раньше вы приобретете расширенную гарантию, тем быстрее начнете получать выгоду от нее!

Вы можете предварительно рассчитать свои затраты и избежать ненужных рисков – запросите у авторизованного дилера KaVo расширенную гарантию для стоматологической установки или рентгеновского аппарата KaVo



Единый центр
технической поддержки
service.russia@kavokerr.com

Комплексное техническое обслуживание томографов KaVo и Gendex

**«Томография» для томографа:
здоровый аппарат – залог успешной диагностики!**



Единый центр
технической поддержки
service.russia@kavokerr.com

Производители оборудования KaVo и Gendex позаботились о том, чтобы максимально продлить срок эксплуатации рентгеновских аппаратов, и разработали программу технического обслуживания, основанную на более чем 20-летнем опыте работы по уходу за рентгеновским оборудованием. Мы в KaVo адаптировали ее под наши реалии и предлагаем комплексное решение, включающее в себя не только работы непосредственно по ТО, но и удаленную поддержку пользователей в течение следующего года.

Что такое ТО?

ТО – специально разработанная сервисная программа, включающая в себя проверку механических и электрических узлов аппарата, выполнение калибровок томографа, позволяющих выявить текущие неисправности и предотвратить преждевременный износ аппарата, а также привести в норму параметры излучения для получения качественных исследований.

Вместе с ТО пользователь томографа получает:

- уверенность в техническом состоянии своего аппарата
- обновление программного обеспечения
- проверку качества изображений
- удаленную техническую поддержку
- application-поддержку
- специальную скидку на запчасти в случае необходимости ремонта
- пакет документов для надзорных организаций
- оперативную информацию об образовательных мероприятиях и сервисных продуктах от KaVo

Расходы на проведение ТО

Стоимость комплексного технического обслуживания составляет менее 1% дохода от работы аппарата или равна стоимости 15 исследований*.

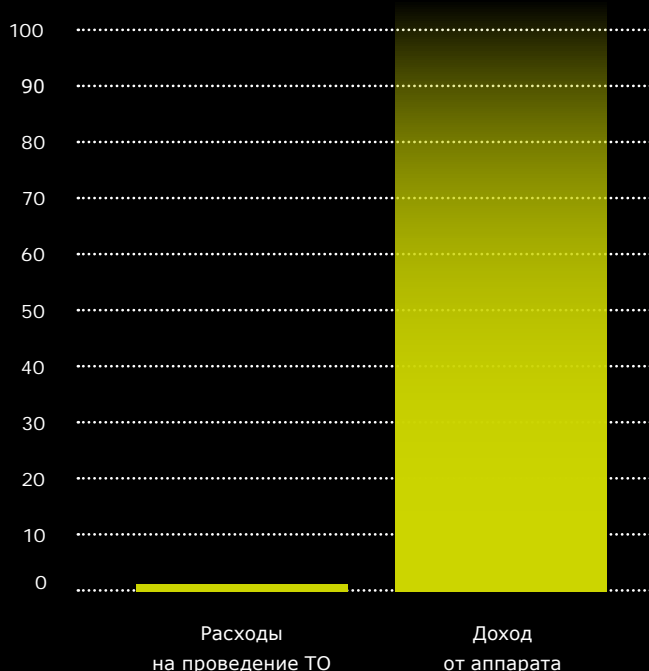

* Расчет является приблизительным, исходя из условий проведения 8 исследований в день, стоимости исследования 2000 руб. и 5 рабочих дней в неделю

DEKASEPTOL GEL – очищающее и дезинфицирующее средство на основе кокоса

Преимущества геля DEKASEPTOL от KaVo

Безопасно, чисто, экономично, быстро

- Высокая эффективность: антибактериальное, противовирусное, фунгицидное средство
- Экономичность: сменный контейнер объемом 6 л
- Экологичность: в составе нет альдегида, фенола и хлора
- Экономия времени: благодаря мерному колпачку средство можно сразу использовать
- Практичность: не нужно смешивать средство с чем-либо еще
- Зарегистрировано в РФ

- ① Антибактериальный
- ② Фунгицидный
- ③ Вирулицидный
- ④ Эффективно борющийся с вирусом гепатита Б
- ⑤ Эффективно борющийся с ВИЧ



Слюноотсос и пылесос

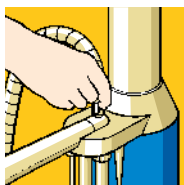

1. При необходимости прокачайте жидкость с помощью устройства KaVo AQUAmat



Если у вас нет устройства AQUAmat, при необходимости закачайте воду из подходящего контейнера с чистой водой



2. Вставьте аспирационную канюлю в мерный колпачок и нажмите на колпачок 1 раз

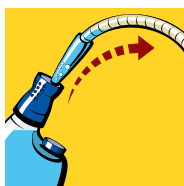

3. Прокачайте отмеренную дозу геля DEKASEPTOL через шланг и повторите шаги 1–3 для других шлангов

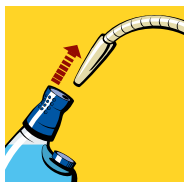

4. Вытащите шланг из мерного колпачка и верните его на стоматологическую установку

Плевательница



1. Нажмите на мерный колпачок



2. Налейте отмеренную дозу геля DEKASEPTOL в плевательницу



3. Равномерно распределите гель DEKASEPTOL щеткой и оставьте на 15 мин



4. Промойте плевательницу щеткой под проточной водой



Дезинфицирующий гель Dekaseptol почти не требует времени!

Кат. № 1.000.7204

Дезинфицирующий гель DEKASEPTOL. Набор из трех бутылок по 1 л и дозатора

Кат. № 1.000.7205

Дезинфицирующий гель Dekaseptol. Емкость объемом 6 л

Кат. № 1.000.7206

Дозатор для бутылки 1 л

Кат. № 0.224.6876

Кран для емкости 6 л

Сервисные наборы для ежегодного технического обслуживания

KaVo Performance+

PROTECT+



Лучшее
качество
и лучший
сервис!

Оригинальные сервисные наборы KaVo

Информация о продукте

- В комплект входит все необходимое для проверки и полного обслуживания
- Используются только оригинальные запасные части KaVo

Правила техники безопасности:

- визуальный осмотр
- функциональная проверка
- проверка электричества
- проверка функционирования сепаратора (при наличии)



Во время профилактического обслуживания проводятся все проверки.

Кат. № 1.011.5284 Набор для ТО установки E30

Кат. № 1.010.7975 Набор для ТО установок 1058/E50

Кат. № 1.010.8043 Набор для ТО установок E70/E80

Ваши преимущества

- Регулярное обслуживание оборудования защищает и сохраняет ваши инвестиции
- Обслуживание проводится в соответствии со стандартами качества KaVo
- Профилактика обеспечивает соответствие действующим стандартам гигиены и обслуживания
- Снижает время простоя и уменьшает незапланированные затраты на ремонт

Важная информация

Сервисный набор KaVo и регулярная профилактика сохраняют ваши инвестиции и работоспособность оборудования.

Для заказа сервисного набора и проведения регламентного ТО вашей установки свяжитесь с ближайшим дилером KaVo в России либо авторизованным сервисным инженером «KaVo Сервис Клуба», отправив запрос на service.russia@kavokerr.com. Все документы для финансовой отчетности передаются через вашего дилера KaVo!

Перечень работ, проводимых во время технического обслуживания

1. Проверка функционирования и настройка блоков оборудования:

- элементы безопасности движения кресла, программные функции
- пневматические узлы и блоки, водяной и воздушный блоки, рабочее давление воды и воздуха
- инструментальный блок, фрикционные механизмы, парковочные места
- педаль
- операционный светильник, чистка плафона и вентилятора
- наполнение стакана, плевательница, AQUAMat
- MULTIflex®, мотор, пистолет «вода-воздух», скейлер, полимеризационная лампа
- индикация и элементы управления

2. Чистка фильтров и смазка клапанов системы фильтрации вакуумного отсоса, маслосборника.

3. Консультация технического персонала, составление документации с указанием оказанных услуг, а также запчастей, необходимых для замены.

4. Окончательная проверка правильности функционирования установки.



Ремонтные комплекты для наборов ТО

Кат. № 1.010.7016	Для водяного блока с бутылкой
Кат. № 1.010.7017	Для водяного блока DVGW
Кат. № 1.010.7018	Для водяного блока Compact
Кат. № 1.010.7020	Для селективных клапанов
Кат. № 1.010.7022	Для AQUAMat
Кат. № 1.010.7021	Для клапанов отсечки вакуума
Кат. № 1.010.7028	Для плевательницы и стаканчика
Кат. № 1.010.7023	Для блока врача
Кат. № 1.010.7024	Для соединения MULTIflex®
Кат. № 1.010.7025	Для микромотора
Кат. № 1.010.7027	Для 3-функционального шприца
Кат. № 1.010.7029	Для многофункционального шприца
Кат. № 1.010.7019	Для воздушного блока
Кат. № 1.010.7026	Для педали
Кат. № 1.010.7030	Для стола врача установки 1058
Кат. № 1.010.7031	Для модуля врача установки 1065/1066

Программа реновации стоматологических установок KaVo

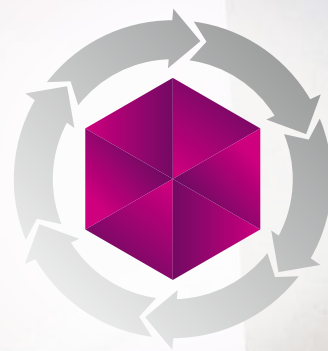

Единый центр
технической поддержки
service.russia@kavokerr.com

Подарите новую жизнь стоматологической установке KaVo

Возможно, на протяжении многих лет вы используете одну из установок KaVo – Estetica E50, Primus™ 1058, Globus или более раннюю модель. Высокие стандарты качества KaVo позволяют при правильном техническом обслуживании долгие годы комфортно и эффективно работать в клинике без замены кресел. Однако при большом количестве пациентов происходит естественный износ внешних поверхностей. И здесь мы можем вам помочь!



Замена цветных пластиковых элементов

Отражение вашей индивидуальности

Выберите из широкой палитры ярких и свежих цветов высококачественных лаковых покрытий KaVo то, что вам по душе, создав свой индивидуальный и неповторимый стиль.

Рационально, как и все, что мы делаем

- Для двойной экономии ваших сил и времени
- Выбор из палитры оригинальных цветов KaVo
- Возможность эксклюзивной окраски
- Меньше затрат – вы экономите за счет prolongation срока службы



Почему мы предлагаем вам реновацию установок?

- Мы боремся за экологию и более эффективное использование природных ресурсов
- Это более экономичное решение, чем покупка новой стоматологической установки
- Вы получаете обновленную установку с дополнительным годом гарантии на элемент, прошедший замену
- Обновленная установка KaVo прослужит вам еще весьма длительный срок и при этом будет выглядеть как новая

Замена обивки кресла

Больше практичности и индивидуальности

За продолжительный срок использования обивка стоматологической установки KaVo могла потерять первоначальный вид или, возможно, вы просто хотите поменять цветовую гамму своего кабинета?

Вы можете быстро и удобно восстановить яркий внешний вид кресла за счет нового оригинального решения KaVo по реновации.

Пакет полной замены включает в себя:

- восстановление вспененного наполнителя кресла
- новую кожаную обивку сиденья (подголовник, спинку и основание кресла)



Замена шлангов

Ваша установка KaVo еще долго прослужит вам. Мы лишь упростили эту задачу.

Для двойной экономии ваших сил и времени

- Бескомпромиссное качество и функциональность
- Высочайшие стандарты гигиены, доказанные многочисленными экспертизами
- Меньше затрат – вы экономите за счет prolongации срока службы оборудования



Замена светильника

5-точечное освещение вашей клиники

Совершите переход на светильники KaVoLUX® 540 LED с новейшей светодиодной технологией, наилучшим премиальным освещением и бесшумной системой охлаждения!



reddot award 2012
winner interface design



Для двойной экономии ваших сил и времени

1. Выберите соответствующий бланк на сайте www.kavo.ru в разделе Сервис → Реновация Стоматологических установок
2. Заполните бланк, указав необходимые элементы и ваши контактные данные
3. После заполнения бланка вам необходимо отправить его в удобную для вас компанию дилерской сети KaVo
4. В течение 2–3 недель вам будет произведена замена элементов установки
5. Вы просто получите абсолютно новый элемент, соответствующий всем высоким стандартам качества KaVo, взамен используемого вами на стоматологической установке

Бывшие в употреблении элементы передаются в сервисную службу.

Общая информация

Официальные дилеры KaVo в России	201
Официальные дилеры KaVo в СНГ и Украине	205
Контактная информация	207
Образовательный портал KaVo	209



Официальные дилеры KaVo в России

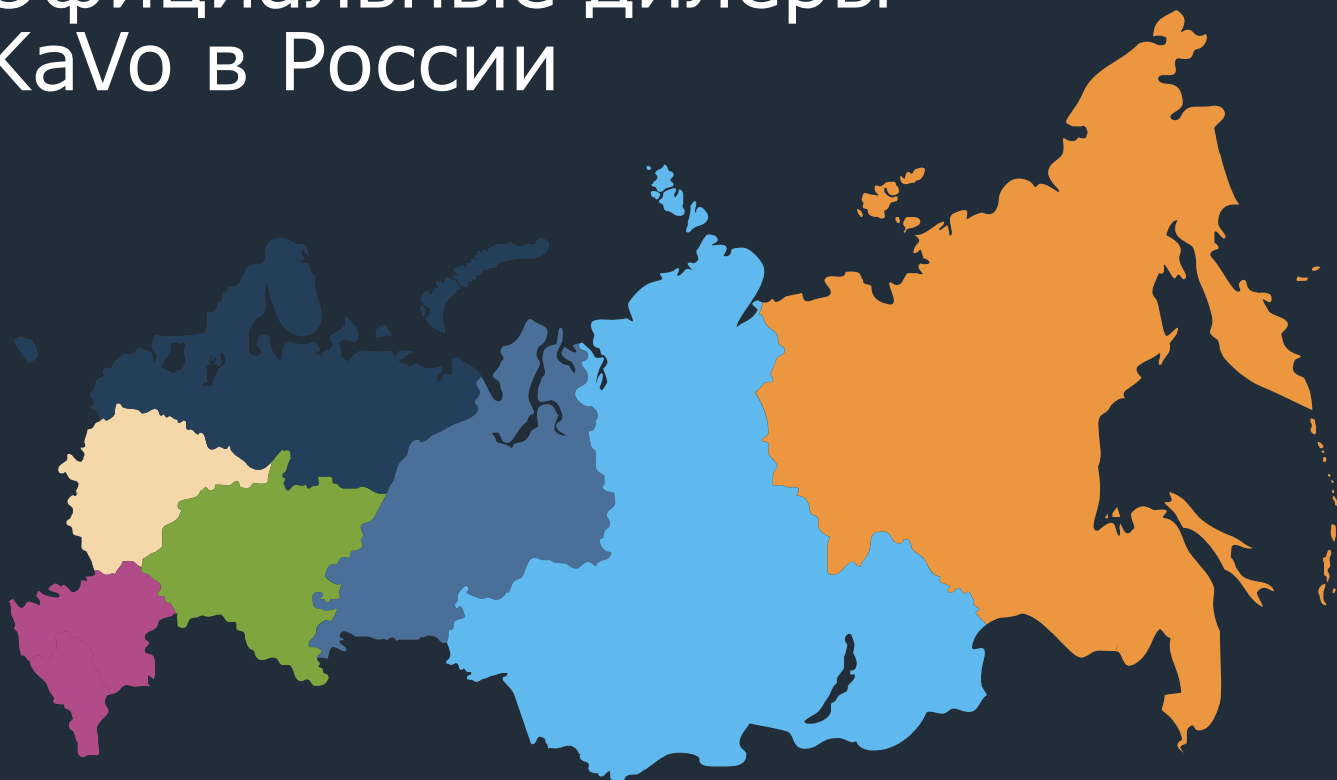

ЦЕНТРАЛЬНЫЙ ФЕДЕРАЛЬНЫЙ ОКРУГ

- ГК Дентал Фэнтези (Ксеннова)
- Дентекс
- Рокада Мед
- СтомЭксперт
- Харико Дента Мед
- Экс Дентис



СЕВЕРО- ЗАПАДНЫЙ ФЕДЕРАЛЬНЫЙ ОКРУГ

- ГК Дентекс
- Медресурс
- МедСтомТорг
- Северная Каролина



СИБИРСКИЙ ФЕДЕРАЛЬНЫЙ ОКРУГ

- Дентал Трейдинг Груп
- ДинаМедика – Новосибирск
- КавоЛюкс Сервис
- Инжиниринговая медицинская компания КрасТрейдМед



ЮЖНЫЙ И СЕВЕРО- КАВКАЗСКИЙ ФЕДЕРАЛЬНЫЕ ОКРУГА

- ГК Дентекс
- Росс-Дент Трейд
- ЭХО



ПРИВОЛЖСКИЙ ФЕДЕРАЛЬНЫЙ ОКРУГ

- ОРТОДЕНТ
- Рокада Мед
- СиТиДент
- СтомЭксперт



УРАЛЬСКИЙ ФЕДЕРАЛЬНЫЙ ОКРУГ

- КавоЛюкс Сервис
- Мегадента
- СиТиДент



СЕВЕРО-ЗАПАДНЫЙ ФЕДЕРАЛЬНЫЙ ОКРУГ

ГК Дентекс

191123, Санкт-Петербург,
ул. Радищева, д. 39, лит. Д, офис 221
Телефон +7 (812) 318 03 79,
+7 (921) 939 08 98
spb@dentex.ru
www.dentex.ru

Медресурс

190013, Санкт-Петербург,
Введенский канал, д.7, Бизнес-центр «Фарватер»,
офисы 428-430
Телефон +7 (812) 643 46 73
medresurs@medresurs78.ru
www.medresurs.pro

МедСтомТорг

185003, Респ. Карелия, Петрозаводск,
ул. Володарского, д. 25
Телефон +7 (8142) 57 58 80,
+7 (902) 772 69 64
medtech@medstomtorg.ru
www.medstomtorg.ru

Северная Каролина

196084, Санкт-Петербург, ул. Ломаная, д. 5, лит. А
Телефон +7 (812) 702 81 12
info@carolinaspb.ru
www.carolinaspb.ru



ЦЕНТРАЛЬНЫЙ ФЕДЕРАЛЬНЫЙ ОКРУГ

ГК Дентал Фэнтези (Ксеннова)

121467, г. Москва, ул. Молодогвардейская, д. 2, к. 1
Телефон +7 (495) 640 96 00
kavo@dftrade.ru
www.dftrade.ru

Дентекс

125284, Москва, Хорошевское шоссе, д. 12, стр. 1
Телефон +7 (495) 974 30 30, 8 (800) 700 80 58
kavo@dentex.ru
www.dentex.ru

Рокада Мед

115280, Москва, ул. Ленинская Слобода, д. 19,
этаж 3, офис 21
Телефон +7 (495) 269 18 24, 8 (800) 200 68 81
mail@med7.rocadamed.ru
www.rocadamed.ru

153002, Иваново
ул. Калинина, д. 9/21, офис 433
Телефон +7 (493) 226 77 18
i.dorofeev@rocadamed.ru
www.rocadamed.ru

248002, Калуга, ул. Никитина, д. 41
Телефон +7 (4842) 901 103, +7 (953) 328 75 21
e.sherbakova@rocadamed.ru
www.rocadamed.ru

390000, Рязань, ул. Николодворянская, д.18,
офис 14
Телефон +7 (4912) 77 93 76, 8 (920) 970 77 88
ryazan@rocadamed.ru
www.rocadamed.ru

150000, Ярославль, улица Некрасова, д. 41,
офис 252
Телефон +7 (915) 966 77 00,
n.orina@rocadamed.ru
www.rocadamed.ru

СтомЭксперт

125212, Москва, Головинское шоссе, д. 12
Телефон +7 (495) 970 14 90
reception@stomexpert.net
www.stomexpert.net

Харико Дента Мед

115230, Москва, Дербеновская наб., д. 11, стр. В
Телефон +7 (495) 913 66 06
info@hariko.ru
www.harikodentamed.ru

Экс Дентис

111033, Таможенный проезд, д.6, стр.3, офис 327
Телефон +7 (495) 981 92 46, +7 (985) 267 21 12
info@exdentis.ru
www.exdentis.ru



ПРИВОЛЖСКИЙ ФЕДЕРАЛЬНЫЙ ОКРУГ

ОРТОДЕНТ

450001, Уфа, ул. Комсомольская, д. 15
Телефон +7 (347) 212 00 15, 212 01 15
ortodent@yandex.ru
www.ortodontufa.ru

Рокада Мед

426008, Ижевск, ул. Пушкинская, д.270,
БЦ "Пушкинский", офис 314
Телефон +7 (922) 690 26 79, +7 (3412) 332 202
n.mashkovceva@rocadamed.ru
www.rocadamed.ru

4420088, Казань, пр-т Победы, д. 204 В
Телефон +7 (843) 202 30 01
mail@med1.rocadamed.ru
www.rocadamed.ru

603024, Нижний Новгород, ул. Генкиной, д. 42/15
Телефон +7 (831) 416 79 66
mail@med5.rocadamed.ru
www.rocadamed.ru

423823, Набережные Челны,
проспект Вахитова, д. 27,
офис 22 (Новый город, 18/10, офис 22)
Телефон +7 (8552) 38 46 55, 38 47 88
mail@med6.rocadamed.ru
www.rocadamed.ru

460040, Оренбург
ул. Карагандинская, д. 57, офис 21
Телефон +7 (3532) 500 240
e.minkin@rocadamed.ru
www.rocadamed.ru

440008, Пенза,
ул. Пушкина, д. 15, офис 16
Телефон +7 (8412) 234 522
penza@rocadamed.ru
www.rocadamed.ru

443093, Самара,
ул. Мяги, д. 10 А, офис 310
Телефон +7 (846) 979 24 00,
979 24 12, 979 24 13
samara@rocadamed.ru
www.rocadamed.ru

410080, Саратов, ул. Проспект Строителей, д.1
Телефон +7 (927) 159 59 71
saratov@rocadamed.ru
n.mashkovceva@rocadamed.ru
www.rocadamed.ru

453126, Стерлитамак,
ул.Худайбердина, д. 58, офис 72
Телефон 8 (987) 49 111 29
e.golovkov@rocadamed.ru
www.rocadamed.ru

445032, Тольятти, ул. Дзержинского, д. 90а,
офис 33,34.
Телефон +7 (8482) 735 894,
735 895, 735 896
tolyatti@rocadamed.ru
www.rocadamed.ru

432071, Ульяновск, ул. Орлова, д. 22
Телефон +7 (8422) 44 03 64, 44 03 81
mail@med4.rocadamed.ru
www.rocadamed.ru

450096, Уфа, ул. Комсомольская д. 148
Телефон +7 (917) 754 03 90, +7 (347) 286 14 46
ufa@rocadamed.ru
www.rocadamed.ru

428000, Чебоксары, ул. Тукташа, д. 7/8
Телефон/факс +7 (8352) 22 61 10
mail@med3.rocadamed.ru
www.rocadamed.ru

СиТидент

603163, Нижний Новгород,
ул. Родионова, д. 193, к. 4
Телефон +7 (831) 280 84 24, 8 (800) 500 84 23
mail@ctdent.ru, zakaz@ctdent.ru
www.ctdent.ru

СтомЭксперт

450075, Уфа, пр-т Октября, д. 132/3,
БЦ КПД (левая башня), 11 эт.
Телефон +7 (3472) 16 52 12
reception_ufa@stomexpert.net
www.stomexpert.net



СИБИРСКИЙ ФЕДЕРАЛЬНЫЙ ОКРУГ

Дентал Трейдинг Групп

630091, Новосибирск, ул. Восход, д. 26/1, этаж 1
Телефон +7 (383) 254 01 74, 8 (800) 505 49 95
info.dtg@mail.ru
www.dtg54.ru

ДинаМедика - Новосибирск

630099, Новосибирск, ул. Щетинкина, д. 32
Телефон +7 (383) 218 06 84
dent-med@dinamedika.ru
www.dinamedika.ru

Инжиниринговая медицинская компания КраСтрейдМед

660017, Красноярск, пр-т Мира, д. 106, стр. 2
Телефон +7 (391) 265 19 81
petrov391@yandex.ru
www.krastrademed.ru

КавоЛюкс Сервис

630099, Новосибирск, ул. Ядринцевская, д. 72,
офис 601
Телефон+7(383) 363 71 50, +7 (913) 944 77 75
rassa-olga@yandex.ru
info.spmc@mail.ru
www.kavolux-service.ru



УРАЛЬСКИЙ ФЕДЕРАЛЬНЫЙ ОКРУГ

КавоЛюкс Сервис

620090, Екатеринбург, ул. Техническая, д. 68,
офис 169
Телефон +7 (343) 345 91 85
kavolux_service@mail.ru
www.kavolux-service.ru

Мегадента

620000, Екатеринбург, ул. Шевченко, д. 9
Телефон + 7 (343) 227 27 20
info@megadenta.ru
www.megadenta.biz

625048, Тюмень, ул. Грибоедова, д. 13 к1
Телефон +7 (345) 256 89 11
mon@megadenta.ru
www.megadenta.biz

454000, Челябинск, ул. Кирова, д. 7а, офис 27
Телефон +7 (351) 790 96 06
mag@megadenta.ru
www.megadenta.biz

614081, Пермь, ул. Блюхера, д. 7а
Телефон +7 (342) 257 68 21
iyi@megadenta.ru
www.megadenta.biz

СиТиДент

620026, Екатеринбург, ул. Большакова, д. 25,
офис 107
Телефон +7 (343) 227 51 15, +7 (953) 000 26 86
druzhinin@ctdent.ru
www.ctdent.ru



ЮЖНЫЙ И СЕВЕРО-КАВКАЗСКИЙ ФЕДЕРАЛЬНЫЕ ОКРУГА

Росс-Дент Трейд

350051, Краснодар, ул. Монтажников, д. 1/1
Телефон 8 (800) 500 72 39
info@rossdent.ru
www.rossdent-trade.ru

ЭХО

353905, Новороссийск, ул. Свердлова, д.82
Телефон 8 (800) 550 55 78
dental@echo-nvrsk.ru
www.echo-nvrsk.ru

ГК Дентекс

350049, Краснодар, ул.Бабушкина, д. 179, этаж 1
Телефон +7 (903) 455 02 22
krasnodar@dentex.ru
www.dentex.ru

Официальные дилеры KaVo в СНГ и Украине



АЗЕРБАЙДЖАН

VITTA AZ

1122, Баку, Тбилисский пр., д. 129
Телефон +994 (12) 530 81 81, +994 (12) 530 81 96,
+994 (50) 2351080
elhan.ghamuradov@vitta.az
www.vitta.az



ГРУЗИЯ

UniDent

0102, Тбилиси, ул. Дж. Кахидзе, д. 2
Телефон +995 (32) 294 00 60, +995 (59) 823 00 60
unident03@gmail.com
www.unident.ge



АРМЕНИЯ

SZ Pharma

0015, Ереван, пр-т Маштоца, д. 16а-2
Телефон +374 (10) 53 45 56, +374 (10) 53 38 69,
+374 (99) 01 80 70
szpharma@yahoo.com
www.szpharma.am



МОЛДОВА

ICS Dina Medica, SRL

2019, Кишинев, ул. Гренобль, д. 149А
Телефон +373 (22) 72 18 37,
+373 (69) 14 77 32, + 373 (69) 10 73 64
office@dinamed.moldline.net
www.dinamed.moldline.net

Unident-AS, SRL

2004, Кишинев, бул. Штефан чел Маре, 167/1
Телефон +373 (22) 50 80 75
unident007@gmail.com
www.unident.md



БЕЛАРУСЬ

СП Дина Интернешнл

220004, Минск, ул. Немига, д. 40-25/1
Телефон +375 (17) 200 50 70
Факс +375 (17) 200 69 47
ab@dinamed.by
www.dinamed.by

Медистом

220116, Минск,
пр-т Газеты «Правда», д. 5, пом. 6Н, каб. 26
Телефон +375 (17) 271 84 89
Факс +375 (17) 362 98 89
info@medistom.biz
www.medistom.by



КАЗАХСТАН

Global Stom Industrial

050054, Алматы, ул. Хаджи-Мукана, д. 39, пом. 56
Телефон +7 (727) 375 88 88
info@gsi.com.kz

Луч

050057, Алматы, ул. Сатпаева, д. 50
Телефон +7 (727) 274 01 57
info@luch.org

010000, Астана, ул. Бейбитшилик, 75, офис 32
Телефон +7 (717) 239 68 75
www.luch.org
www.too-luch.kz



УКРАИНА

InSpe

79018, Львов, ул. Братъев Михновских, д. 42
Телефон +380 (32) 240 37 05
info@inspe.ua
www.inspe.ua



УЗБЕКИСТАН

Sergo-Dental

100090, Ташкент,
ул. Бабур, д. 16/1,2
Телефон
+998 (71) 281 54 25,
+998 (71) 281 54 08
info@sergo-dental.com
www.sergo-dental.com



Контактная информация

Офис в Санкт-Петербурге

195112, Санкт-Петербург,
Малоохтинский пр-т, д. 64, лит. В,
Бизнес-центр «Санкт-Петербург Плаза»,
корп. 3, эт. 5
Телефон +7 (812) 331 86 96
Факс +7 (812) 251 06 55
kavo@kavo.ru

Сервисная служба

Телефон +7 (812) 324 13 61
service.russia@kavokerr.com

Отдел продаж

Георгий Герасимов

Руководитель отдела продаж
+7 (921) 961 14 98 | egor.gerasimov@kavokerr.com

Павел Большаков

Региональный супервайзер
(Северо-Западный и Дальневосточный ФО)
+7 (921) 949 03 41 | pavel.bolshakov@kavokerr.com

Василий Гончарук

Региональный менеджер по продажам
(Северо-Западный ФО)
+7 (921) 961 14 85 | vasily.goncharuk@kavokerr.com

Дмитрий Чучукин

Региональный менеджер по продажам
(Северо-Западный ФО)
+7 (931) 369 42 41 | dmitriy.chuchukin@kavokerr.com

Антон Качалков

Региональный супервайзер
(Уральский и Приволжский ФО)
+7 (922) 164 50 06 | anton.kachalkov@kavokerr.com

Максим Колеватов

Региональный менеджер по продажам
(Уральский ФО)
+7 (922) 141 84 72 | maxim.kolevatov@kavokerr.com

Александр Плаксин

Региональный менеджер по продажам
(Приволжский ФО)
+7 (929) 698 98 90 | aleksander.plaksin@kavokerr.com

Руслан Тимуршин

Региональный менеджер по продажам
(Приволжский ФО)
+7 (927) 023 10 03 | ruslan.timurshin@kavokerr.com

Анатолий Марченко

Региональный супервайзер (Сибирский и Южный ФО)
+7 (928) 188 00 77 | anatoliy.marchenko@kavokerr.com

Антон Дьяков

Региональный менеджер по продажам (Сибирский ФО)
+7 (913) 456 80 85 | anton.dyakov@kavokerr.com

Офис в Москве

109004, Москва, ул. Станиславского, д. 21, стр. 3, эт.1
Бизнес-центр «Фабрика Станиславского»
Телефон/факс +7 (495) 664-75-35
kavo@kavo.ru

Сервисная служба

Телефон +7 (495) 664 75 35
service.russia@kavokerr.com

Виталий Шегеря

Менеджер по развитию территории (Южный ФО)
+7 (928) 959 10 01 | vitaliy.shegerya@kavokerr.com

Антон Никитин

Региональный менеджер по продажам (Сибирский ФО)
+7 (923) 270 69 96 | anton.nikitin@kavokerr.com

Ольга Кустова

Региональный супервайзер (Центральный ФО)
+7 (925) 502 42 62 | olga.kustova@kavokerr.com

Елена Чаутидзе

Менеджер по работе с ключевыми клиентами
(Центральный ФО)
+7 (925) 082 20 72 | elena.chautidze@kavokerr.com

Роман Демин

Менеджер по работе с ключевыми клиентами
(Центральный ФО)
+7 (925) 005 14 54 | roman.demin@kavokerr.com

Олег Илюшин

Региональный менеджер по продажам
(Центральный ФО)
+7 (925) 781 96 83 | oleg.ilyushin@kavokerr.com

Виталий Багрий

Менеджер по развитию (Дальневосточный ФО)
+7 (924) 007 47 88 | vitaliy.bagriy@kavokerr.com

Виктор Слепнев

Региональный менеджер (Украина)
+38 (050) 441 93 30 | viktor.slepniov@kavokerr.com

Дарья Шутова

Координатор продаж СНГ
+7 (921) 924 42 26 | daria.shutova@kavokerr.com

Наталья Масленикова

Ассистент отдела продаж и маркетинга
+7 (812) 324 13 72 | natalia.maslenikova@kavokerr.com

Контактная информация

Отдел по работе с клиентами

Наталья Звеняцкая

Руководитель отдела дистрибуции
+7 (812) 331 86 96 (доб. 4284)
natalia.zvenyatzkaya@kavokerr.com

Ксения Кравченко

Специалист отдела по работе с клиентами
+7 (812) 324 42 12 (доб. 1354)
Ksenia.Kravchenko@ormco.com

Наталья Акимова

Специалист отдела по работе с клиентами
+7 (812) 324 42 12 (доб. 1353)
natalia.akimova@kavokerr.com

Анастасия Ларионова

Специалист отдела по работе с клиентами
+7 (812) 324 42 12 (доб. 1356)
anastasia.larionova@kavokerr.com

Сервисная служба в Санкт-Петербурге

Денис Лукьянов

Технический директор
+7 (921) 961 14 94 | denis.lukyanov@kavokerr.com

Александр Фролов

Руководитель Северо-Западного
сервисного подразделения
+7 (921) 886 15 85 | alexander.frolov@kavokerr.com

Екатерина Егорова

Специалист отдела сервиса
по работе с клиентами и лицензированию
+7 (812) 324 13 61 | ekaterina.egorova@kavokerr.com

Александр Котомин

Сервисный инженер по ремонту инструмента
+7 (921) 886 15 82 | alexander.kotomin@kavokerr.com

Михаил Овсянников

Сервисный инженер
+7 (921) 596 83 53 | michael.ovsyannikov@kavokerr.com

Алексей Дугинец

Менеджер отдела сервиса по запчастям и гарантии
+7 (921) 734 10 75 | aleksei.duginetc@kavokerr.com

Алексей Кочешков

Сервисный инженер
+7 (931) 913 30 74 | aleksey.kocheshkov@kavokerr.com

Веремьев Вадим

Инженер отдела сервиса
+7 (953) 358 61 55 | vadim.veremiev@kavokerr.com

Отдел маркетинга

marketing.russia@kavokerr.com

Михаил Булатов

Продакт-менеджер по рентгеновскому
оборудованию и программному обеспечению
+7 (921) 577 63 47 | mikhail.bulatov@kavokerr.com

Александр Подымов

Продакт-менеджер по инструментам,
хирургической и учебной программам
+7 (925) 005 21 61 | aleksander.podymov@kavokerr.com

Василий Кузьмин

Старший продакт-менеджер по стоматологическим
установкам и микроскопии
+7 (926) 013 97 60 | vasily.kuzmin@kavokerr.com

Сервисная служба в Москве

Александр Гуттин

Руководитель московского
сервисного подразделения
+7 (926) 903 42 06 | alexander.guttin@kavokerr.com

Анна Газукина

Специалист отдела сервиса
по работе с клиентами
+7 (495) 228 91 59 | anna.gazukina@kavokerr.com

Максим Щербаков

Старший сервисный инженер по ремонту
инструмента
+7 (926) 235 07 14 | maxim.sherbakov@kavokerr.com

Антон Клицунов

Сервисный инженер
+7 (926) 525 41 00 | anton.klitsunov@kavokerr.com

Кирилл Спиридонов

Сервисный инженер
+7 (925) 005 15 16 | kirill.spiridonov@kavokerr.com

Андрей Рябов

Сервисный инженер
+7 (925) 007 75 89 | andrey.ryabov@kavokerr.com

Образовательный портал KaVo

www.kavouniversity.ru

Расписание мероприятий | Библиотека | Записи вебинаров



Присоединяйтесь к нам в социальных сетях!
[@KaVoKerrRussia](#)



GMT 60588 RU © Nobel Biocare Services AG, 2019 г. Все права защищены. Nobel Biocare, логотип Nobel Biocare и все остальные товарные знаки являются товарными знаками компании Nobel Biocare, если иное не указано явно или не следует очевидно из контекста. Дополнительную информацию вы можете найти на сайте noblebiocare.com/tabletmarks. Изображения приведены без учета масштаба. Ассортимент продукции, разрешенной к применению, может отличаться для разных стран. Для уточнения информации по ассортименту продукции и совместимости с различными системами обращайтесь в представительство компании Nobel Biocare. Применять только по назначению врача. Внимание! В соответствии с федеральным законодательством США допускается продажа данного лицензированного стоматологом или по их заказу. Информацию о применении компонентов, включая показания, противопоказания, предупреждения и предостережения, см. в инструкции по применению.

Поверхность, перед которой клеткам не устоять

Представляем Heal и TiUltra — две революционные поверхности, созданные с применением многолетнего опыта и знаний в области анодирования. От абатмента до апекса имплантата — химия и топография поверхности была создана заново, чтобы обеспечить интеграцию тканей на каждом уровне. Добро пожаловать в эру Мукоинтеграции™!



Новая поверхность Heal теперь доступна на основании On1™ и абатменте Multi-unit. А TiUltra представлена на самых популярных имплантатах — NobelActive™ и NobelParallel™ CC.





ДОБРО ПОЖАЛОВАТЬ
ДОБРО ПОЖАЛОВАТЬ
ДОБРО ПОЖАЛОВАТЬ
В ЭРУ
В ЭРУ В ЭРУ
МУКОИНТЕГРАЦИИ
МУКОИНТЕГРАЦИИ
МУКОИНТЕГРАЦИИ™

КОМПОЗИТНЫЙ МАТЕРИАЛ, ПОДНИМАЮЩИЙ ВАШЕ МАСТЕРСТВО РЕСТАВРАЦИИ НА НОВЫЙ УРОВЕНЬ



Harmonize™

Наногибридный универсальный композит

Для художественной реставрации
требуется ваше мастерство и технология ART

В материале Harmonize™ используется технология адаптивного реагирования **ART**, представляющая собой систему наночастиц наполнителя, благодаря которой осуществлять художественную реставрацию зубов станет проще, чем когда-либо.

Технология ART также обеспечивает более эффективное слияние реставрации с естественными тканями зуба и повышенную структурную целостность, придавая вашим реставрациям исключительную прочность и несравненную эстетику.

Наука и красота объединились в Harmonize™!



A.R.T.

Технология Адаптивного Реагирования

KAVO  **Kerr**



SonicFill™ 2

Композит для объемного пломбирования (Bulk Fill)

По-настоящему одноэтапное решение для реставрации жевательных зубов

Запатентованный высоконаполненный композит, в состав которого входят специальные модифицирующие вещества, реагирующие на звуковую энергию. Активация композитного материала звуковой энергией, подаваемой через наконечник, благодаря модифицирующим веществам вызывает уменьшение вязкости (до 87%) и увеличение текучести композита, тем самым обеспечивая быстрое заполнение и точную адаптацию материала к стенкам полости. Когда звуковая энергия перестает действовать, композит возвращается в более вязкое состояние, которое прекрасно подходит для моделирования и контурирования.

Demi™ Ultra

Светодиодная полимеризационная лампа
с ультраконденсатором

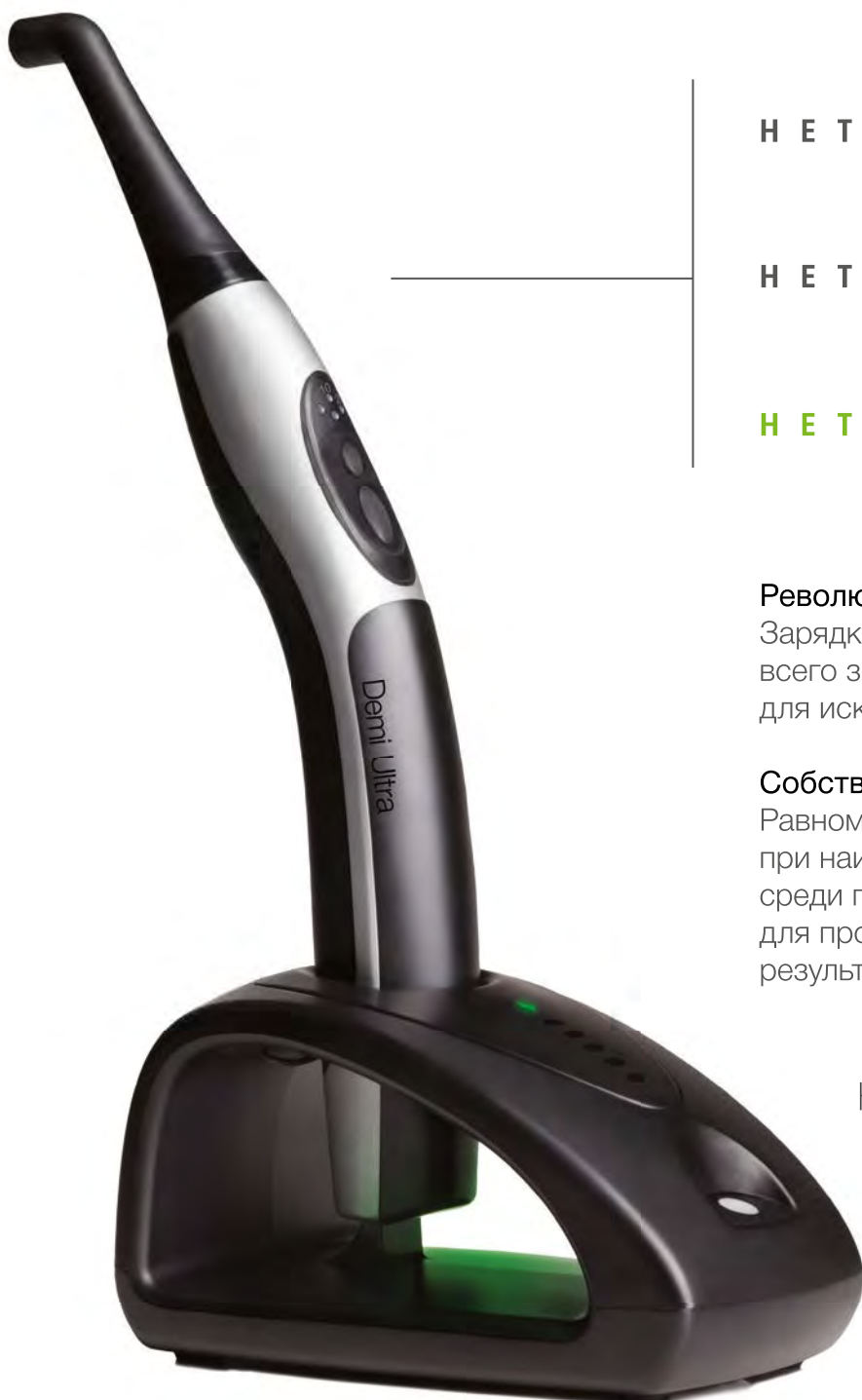

Н Е Т Б А Т А Р Е И

Н Е Т П Р О В О Д О В

Н Е Т Р А В Н Ы Х

Революционный ультраконденсатор U-40™
Зарядка до полной мощности
всего за 40 секунд
для исключительного удобства работы.

Собственная технология C.U.R.E.™
Равномерная глубина полимеризации
при наиболее низких температурах
среди полимеризационных ламп
для прогнозируемых клинических
результатов.

Не меняйте батареи,
*смените
полимеризационную лампу!*

Апекс ID™

Цифровой апекс локатор

Апекс локатор Apex ID компактный и современный прибор с уникальными функциями, которые позволяют вам сосредоточиться на том, что действительно важно – обеспечить наилучшее лечение для ваших пациентов.

Настройка нулевой точки

Настройка «нулевой точки» на основе вашей первоначальной клинической оценки. Нет необходимости постоянно контролировать визуальный дисплей, звуковой сигнал даст вам знать, когда вы достигли предпочтительной нулевой точки.

Точность практически в любых условиях

Апекс локатор Apex ID предназначен для работы практически в любых условиях канала. Если канал сухой, влажный, заполнен кровью, физиологическим раствором, ЭДТА, NaOCl, хлоргексидином, то Apex ID может обеспечить точные, последовательные и надежные показания в любой ситуации.

Непрерывная калибровка

В отличие от большинства апекс локаторов на рынке сегодня, Apex ID непрерывно калибруется для точных, непрерывных показаний в режиме реального времени.



НАГРАЖДЕН ПРЕМИЕЙ «DENTAL ADVISOR»
В КАТЕГОРИИ «ЛУЧШИЙ ПРОДУКТ 2018»



ВСЕ РАДИ СОЗДАНИЯ КРАСИВЫХ УЛЫБОК



Мы открыли многие решения и технологии миру ортодонтии:

- суперэластичные термоактивные дуги с памятью формы из никель-титанового сплава с добавлением меди (**CuNiTi**)
- титан-молибденовые дуги (**TMA**)
- первые брекететы ромбовидной формы (**Mini Diamond**)
- первая система пассивного самолигирования с вариантами торка (**Damon System**)
- компьютерное моделирование в ортодонтии (**Orthos, Insignia**) и др.

Наше имя расшифровывается как **Orthodontic Research and Manufacturing Company** (ортодонтическая исследовательская и производственная компания).

Собственные исследовательские лаборатории и высокотехнологичное производство, расположенные в Северной Америке, позволяют нам производить продукцию высочайшего качества с применением самых передовых технологий.

Продукция Ormco работает **вместе с вами**. Как проверенный ассистент и надежный помощник, который понимает без лишних слов и вовремя дает рабочие инструменты, необходимые в конкретной ситуации.

Удовольствие – это не только качественные результаты лечения, но еще и комфорт в процессе работы, предсказуемость, довольные пациенты, ваша репутация.

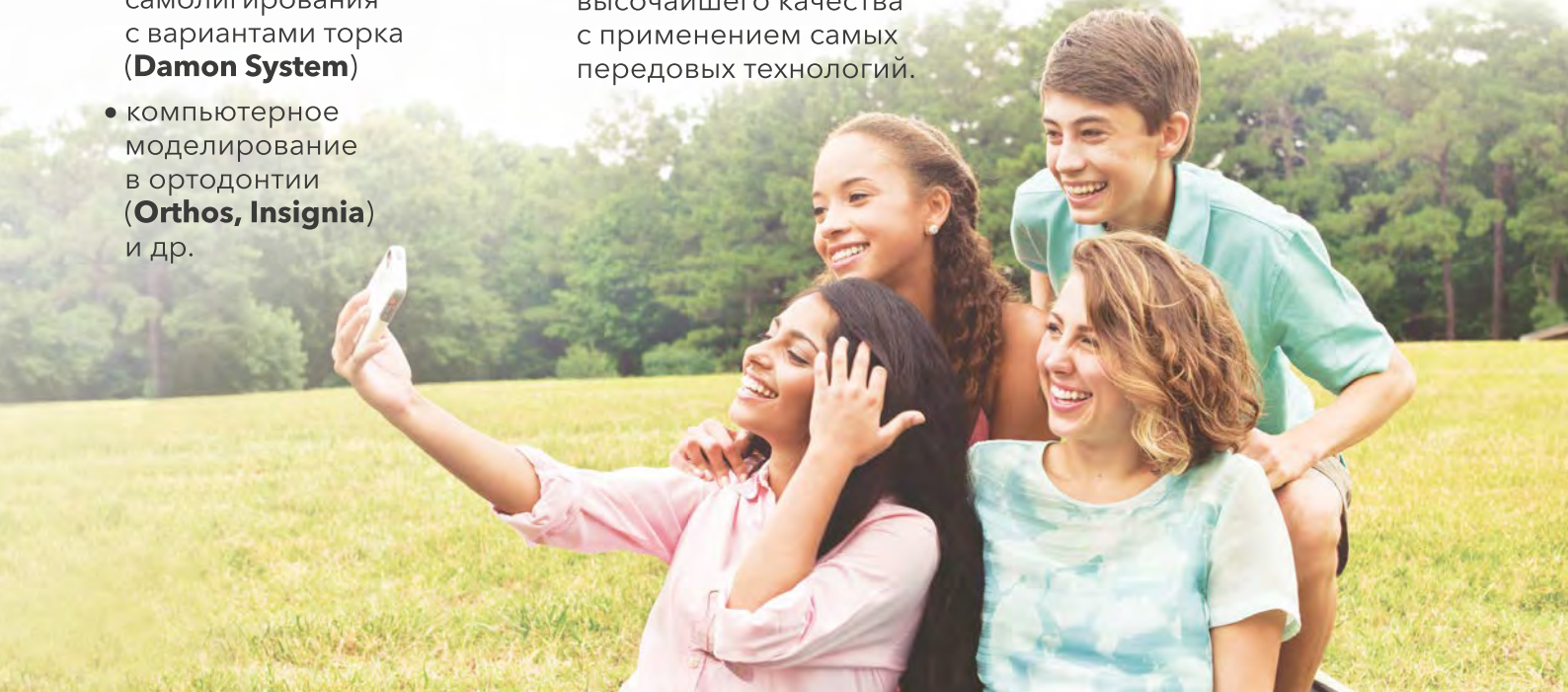

Ormco

Your Practice. Our Priority.



DAMON[®]



- Пассивные самолигирующие брекет-системы с запатентованной крышкой **Spintek** для быстрой и легкой замены дуг
- Низкое трение для более быстрого и физиологичного перемещения зубов
- **Damon System** - один из самых узнаваемых брендов среди брекет-систем. Ежемесячно российские пользователи запрашивают «брекеты Damon» в поисковиках **>10 000 раз**



Регистр.удост. № РЗН.2015/2306 от 03.02.2015

ormco.ru

ИМЕЮТСЯ ПРОТИВОПОКАЗАНИЯ. НЕОБХОДИМА КОНСУЛЬТАЦИЯ СПЕЦИАЛИСТА

Отказ от ответственности

Продукты и оборудование, показанные и описанные в этом каталоге, а также услуги доступны не во всех странах. Вся информация актуальна на момент публикации. KaVo Dental GmbH и KerrHawe SA не берут на себя никакой ответственности за отклонения в цвете или форме изображений и за ошибки печати, а также оставляют за собой право вносить изменения в каталог в любое время. Перепечатка, даже разделов, разрешается только с разрешения KaVo Dental GmbH и KerrHawe SA.